



Maio 2024
Preços sem I.V.A.



Saunier Duval
Sempre ao seu lado



Tabela Catálogo 2024

As soluções mais inteligentes,
com a maior eficiência e de fácil integração.

Climatização e produção de água quente sanitária.

www.saunierduval.pt

Ser o primeiro é uma questão de atitude

Há mais de 100 anos na liderança do conforto doméstico

Ser os primeiros a disponibilizar no mercado, produtos e serviços inovadores, que oferecem sempre as melhores soluções aos nossos clientes e assim contribuir para um mundo mais eficiente, ecológico e sustentável.

1907

Charles Saunier e Maurice Duval criam em França a Saunier Duval, uma empresa orientada desde as suas origens ao fabrico de luminárias para iluminação pública.

1922

A Saunier Duval começa a produzir os seus primeiros esquentadores de água a gás.

1930

A Saunier Duval amplia a sua gama de produtos, desenvolvendo caldeiras a gás para oferecer soluções de aquecimento central.

1957

A Saunier Duval inaugura a fábrica de Nantes (França), que se converte no principal centro de produção da marca.

1963

A Saunier Duval lança a primeira caldeira mural mista do mercado (AQS e aquecimento).

19

A S
de:
cal

19

AS
o p
a g
cha



1974

Saunier Duval desenvolve a primeira caldeira estanque.

1978

Saunier Duval apresenta o primeiro esquentador a gás automático e sem chama piloto.

1983

A Saunier Duval lança a primeira caldeira mural de condensação.

1987

A Saunier Duval apresenta a primeira caldeira mural com micro-acumulação.

2010

A Saunier Duval lidera o conceito do sistema híbrido baseado na aerotermia.

2014

A nova geração das bombas de calor GeniaAir monobloco é produzida em Nantes.

2015

A Saunier Duval renova toda a sua gama de caldeiras a gás e sistemas solares, agora ErP ready.

2016

A Saunier Duval lança o MiGo, termóstato com ligação à internet que permite controlar o sistema de aquecimento à distância e a partir de um smartphone. MiPro, substituto do muito aclamado Examaster, inicia testes para início de comercialização em 2017.

2018

Lançamento da nova geração de Bombas de Calor, a GeniaAir split.

2019

Actualização da gama de esquentadores e caldeiras atmosféricas e incorporação da tecnologia com queimadores LowNOx.

2020

A Saunier Duval apresenta a GeniaAir Max – bombas de calor para água quente sanitária e climatização com o gás natural R290.

2021

Introdução da nova geração de caldeiras com tecnologia FlameFit – gestão inteligente da combustão e conversão automática do tipo de gás.

Brand Experience Center Nantes, França

Para comemorar os 100 anos de produção em Nantes foi inaugurado em 2014 o "Brand Experience Center"

É uma experiência de 500 m², com uma zona de acolhimento e recepção aos convidados, cinema, showroom e zona técnica com todos os produtos instalados e a funcionar.

Situado nas instalações iniciais da fábrica em Nantes, estas modernas instalações combinam a mais completa exposição de sistemas e produtos para a climatização, renováveis e de alta eficiência, com uma sala técnica de última geração e uma sala teórica totalmente equipada com avançados suportes audiovisuais.

É a grande sala de visitas que espera por si!



INDICE

Bombas de Calor	07
• GeniaAir Max (R290)	12
• GeniaAir Max com interface	24
• GeniaAir Max com módulo hidráulico	25
• GeniaAir Max com torre hidráulica (GeniaSet)	26-27
• GeniaAir split	29
• Acessórios bombas de calor	33
• Fancoils	39
• Regulação bombas de calor	44
Caldeiras	49
• Guia rápido	50-51
• Gama doméstica	55
• Caldeiras de condensação de chão	58
• Caldeiras de condensação murais	60
• Caldeiras atmosféricas murais, LowNOx	66
• Kits de ligação hidráulica	67
• Acessórios de exaustão	68
• Caldeiras de condensação murais alta potência	74
• Acessórios de exaustão	76
• Caldeiras de condensação de chão de alta potência	78
• Acessórios	79
Regulação e controlo	81
• MiSet	84
• MiPro Sense	86
• Outros controladores	88
Água Quente Sanitária	91
• Guia rápido	92
• Bomba de calor AQS	93-94
• Termoacumuladores eléctricos	95-96
• Esquentadores a gás	97-98
• Acessórios para esquentadores	99
• Acumuladores indirectos	101
Energia Solar	103
• Guia rápido	104
• Sistema solar HelioSet Drainback	110
• Sistema solar HelioSet Pressurizado	116
• Acessórios HelioSet	119
• HelioConcept	120
• Sistema solar HelioConcept Pressurizado SRV	121
• Sistema solar HelioConcept Pressurizado SCV	125
• Suportes para colectores planos	129
• Acumuladores indirectos	133
Ar Condicionado	135
• VivAir One SDHL	136
• VivAir Lite SDHB	138
• VivAir Multi SDH1	139





Bombas de Calor

GeniaAir Max
GeniaAir Monobloco
GeniaAir Split
Acessórios bombas de calor
Fancoils





Bomba de Calor

Converte a energia natural numa climatização renovável e eficiente



O que é uma bomba de calor?

É um equipamento térmico que consegue a temperatura perfeita para qualquer tipo de local ou recinto, podendo também produzir água quente sanitária, de forma simples, económica e mantendo o respeito pelo meio ambiente, utilizando energia proveniente de fontes renováveis.

A bomba de calor é usada para:

- › Climatizar (Aquecimento e Arrefecimento).
- › Produzir água quente sanitária.
- › Aquecer uma piscina.
- › Processos industriais específicos.

Como funciona uma bomba de calor?

Recebe energia natural (ar, água ou terra) e transporta para o interior, aquecendo os espaços.

Funciona inversamente, retirando o calor do interior até ao exterior, arrefecendo.

E todo este processo de uma forma muito eficiente, já que a bomba de calor é capaz de transportar mais calor que a energia eléctrica que consome.



Diferentes fontes de energia Comparação de consumos

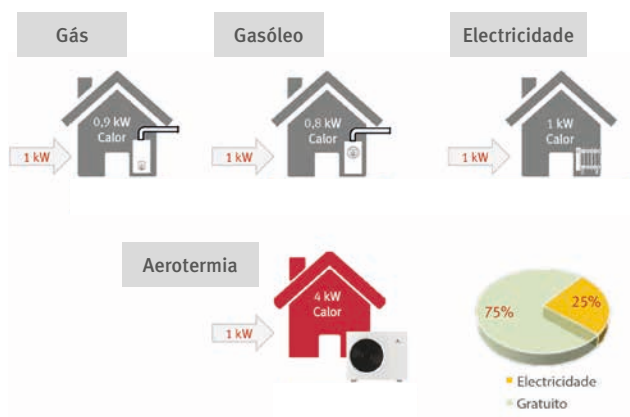

Por cada Kw de energia eléctrica consumida pela bomba de calor, obtemos 4 kW de energia útil térmica, ou seja, 3 dos 4 kW são obtidos sem custos directos.

Benefícios das bombas de calor

- Conforto**
Consegue alcançar a temperatura desejada, mesmo com temperaturas exteriores bastantes extremas (frias ou quentes).
- Eficiência**
Multiplica a sua capacidade de gerar frio ou calor, transportando o calor de forma altamente eficiente.
- Poupança**
Reduz a factura eléctrica graças à sua elevada eficiência energética.
- Fiabilidade**
É o sistema mais utilizado nos sectores com maiores necessidades de climatização.
- Tranquilidade**
A sua manutenção é muito simples.
- Sustentabilidade**
Utiliza energia proveniente de fontes renováveis e reduz as emissões directas de CO₂.
- Funcionalidade**
Pode proporcionar aquecimento, arrefecimento e água quente sanitária apenas com um equipamento.

Sistemas completos com bomba de calor

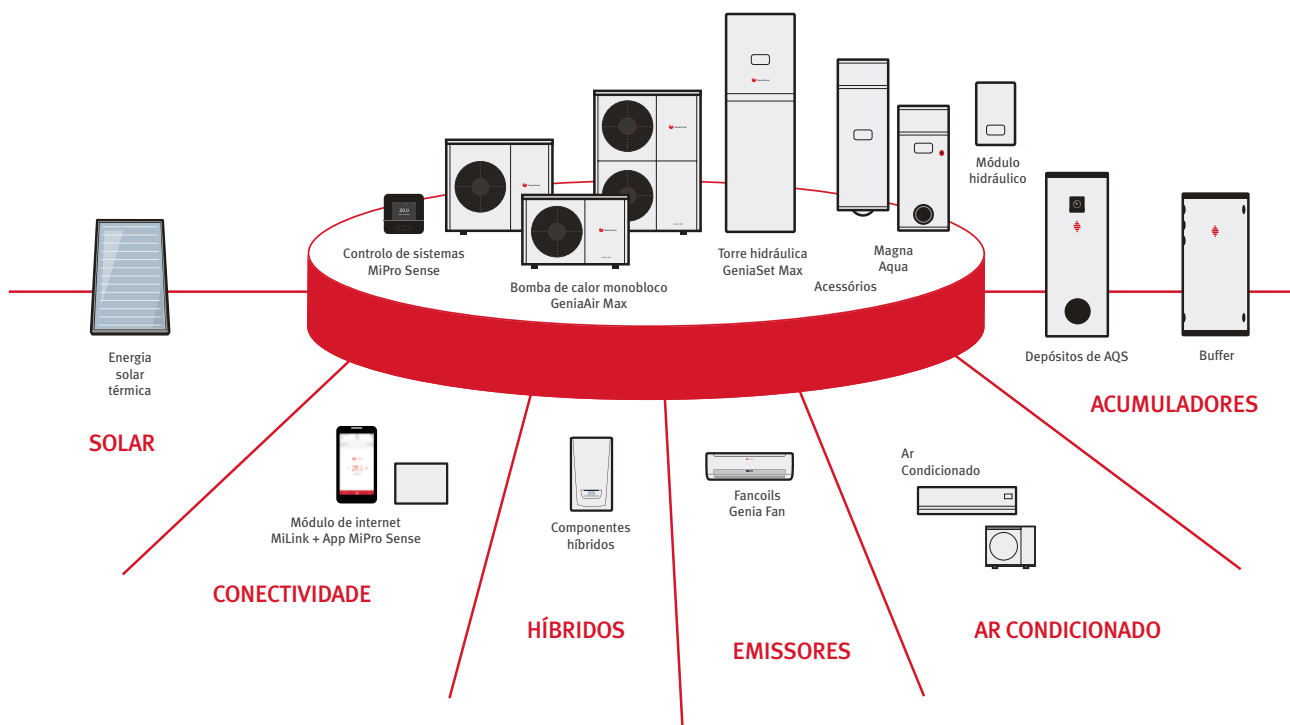

Na Saunier Duval oferecemos uma grande variedade de soluções inteligentes e sustentáveis que se adaptam às necessidades de qualquer tipo de moradia em função do clima, da área a climatizar e das diferentes necessidades de conforto. O novo sistema de controlo e gestão MiPro Sense garante a instalação e configuração eficiente de todo o sistema e permite que o utilizador possa gerir o sistema de forma simples e a partir do seu próprio smartphone.







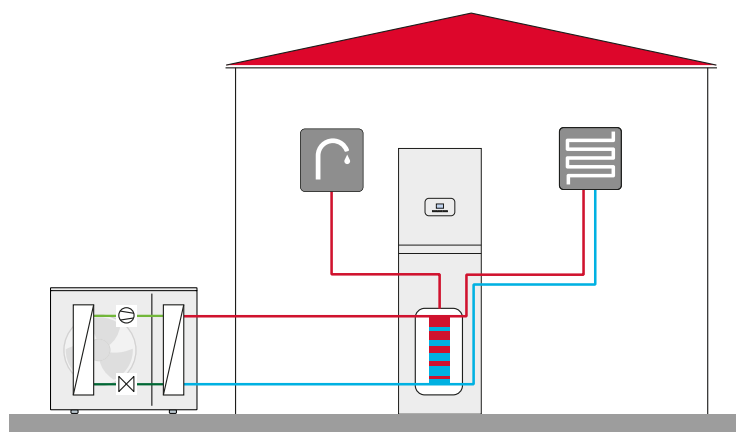

Soluções por produto

Bombas de Calor

Gama	Genia Air Max			
Tipo	Compacta			
Solução				
Modo de funcionamento	Aquecimento, arrefecimento e produção de AQS			
Uso recomendado	Novas habitações, reabilitação, unifamiliares e apartamentos.			
Potências	4, 5, 6, 8, 12 e 15 kW Monofásica / 12 e 15 kW Trifásica			
Fluido refrigerante	R290			
Compressor	Inverter			
Unidade Interior	Módulo Interface	Módulo hidráulico	Genia Set	Módulo hidráulico
Acumulador AQS	Não está incluído. Pode ser fornecido à parte		Torre hidráulica de 185 litros	Não fornecido mas preparado para ligar diretamente ao acumulador
Controlo do Sistema	MiPro Sense com fios e sem fios			
Protocolo de comunicação	eBUS			
Conectividade	É necessário adicionar o módulo MiGo Link Controlo através do smartphone com a MiGo Link App			
Número de Zonas	Até 3 zonas com MiPro Sense Remoto (pode ser sem fios ou com fios em função do MiPro Sense escolhido)			
Eficiência energética em aquecimento (A+++ - D)	A+++			
Eficiência energética em produção de AQS (A+ - F)	A+			
Temperatura máxima de AQS sem apoio	70 °C*			
Pressão sonora a 3 m	Desde 28 dB(A)			
Outros componentes do sistema com Bomba de Calor	Fancoils Geniafan / Pavimento Radiante / fotovoltaico			
Garantia	Garantia total de 2 anos			
Garantia de fornecimento de peças de substituição	15 anos			
Proteção anti corrosão	Classe C5 ISO 12944-6 testado na costa e montanha			

(*) 75 °C temperatura máxima de aquecimento sem apoio



Gama	Genia Air		Genia Air Split		
Tipo	Compacta		Partida		
Solução					
Modo funcionamento	Aquecimento, arrefecimento e produção de AQS				
Uso recomendado	Novas habitações, reabilitação, unifamiliares e apartamentos.				
Potências	5,8,11 e 15 kW Monofásica		6, 8, 10, 12 e 15 kW Monofásica / 12 e 15 kW Trifásica		
Fluido frigorígeno	R410a				
Compressor	Inverter				
Unidade Interior	Interface separado	Genia Set	Módulo hidráulico	Genia Set Split	Módulo hidráulico
Acumulador AQS	Não fornecido Configuração livre *Ver recomendações	Módulo hidráulico 190 litros	Não fornecido Configuração livre *Ver recomendações	Módulo Hidráulico 188 litros	Preconfigurado para acumuladores AQS
Controlo do Sistema	MiPro Sense sem fios ou com fios				
Protocolo de comunicação	eBUS				
Conectividade	É necessário adicionar o módulo MiGo Link Controlo através do smartphone com a MiGo Link App				
Número de Zonas	Até 3 zonas com MiPro Sense Remoto (pode ser sem fios ou com fios em função do MiPro Sense escolhido)		Até 3 zonas com MiPro Sense Remoto (pode ser sem fios ou com fios em função do MiPro Sense escolhido)		
Eficiência energética em aquecimento (A+++ - D)	A++		A+++		
Eficiência energética em produção de AQS (A+ - F)	A				
Temperatura máx de AQS sem apoio	55/62 °C		62/70 °C		
Pressão sonora a 3m	42 dB(A)		28 dB(A)		
Outros componentes do sistema com Bomba de Calor	Fancoils Geniafan / Pavimento Radiante / fotovoltaico				
Garantia	Garantia total de 2 anos				
Garantia de fornecimento de peças de substituição	15 anos				
Proteção anti corrosão	Classe C5 ISO 12944-6 testado na costa e montanha				

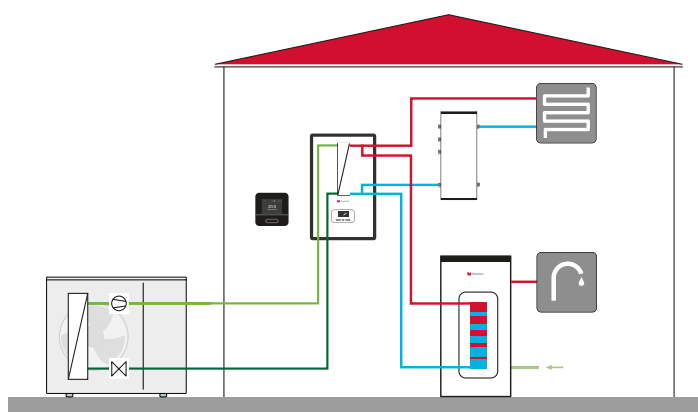



Genia Air Max

O motor de transição para a sustentabilidade energética

A nova bomba de calor ar-água GeniaAir Max é o resultado de anos de pesquisa e desenvolvimento na Saunier Duval, sempre com o objetivo de criar produtos cada vez mais sustentáveis e eficientes.

A GeniaAir Max proporciona aquecimento, água quente sanitária e arrefecimento com os mais altos níveis de eficiência e conforto e é uma das primeiras bombas de calor a incorporar um inovador fluido frigorigêneo natural com um índice de GWP muito baixo, o que torna a GeniaAir Max, um produto de referência com respeito pelo meio ambiente.

É a solução mais silenciosa do mercado, com um SCOP até 6,48* e pode ser instalada em apenas um dia. É perfeita tanto para construções novas como para reabilitações, devido à temperatura da água de 75 °C na impulsão o que permite assegurar mais 50% de disponibilidade para AQS.

Cumre com os novos requisitos de desempenho e conforto para os Edifícios com Consumo Energético Quase Nulo (NZEB), e combinada com um sistema fotovoltaico, converte-se numa solução ainda mais eficiente e sustentável.



(*) EN 14825. clima quente W35

Fluido refrigerante natural R290

preparados para a transição energética

GeniaAir Max reduz a carga necessária em 50%

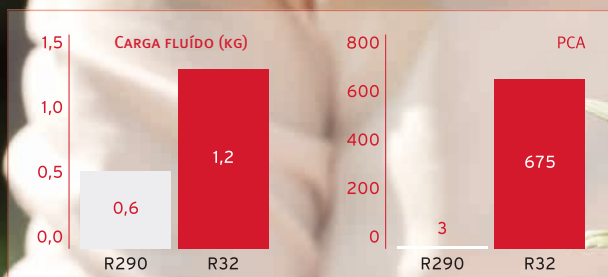

GeniaAir Max está hoje preparada para cumprir com a norma NZEB (Edifícios com necessidades quase nulas de energia), alusiva aos novos edifícios e aos requisitos de conforto mais exigentes.

GeniaAir Max é a Bomba de Calor mais amiga do ambiente, devido à sua tecnologia com fluido refrigerante natural, oferece um GWP (potencial de aquecimento global) muito baixo, de apenas 3, que comparando com as outras soluções no mercado com valores de GWP iguais a 675 ou superiores, apresentam um resultado 225 vezes mais sustentável.

Esta tecnologia exclusiva permite que a unidade GeniaAir Max se apresente como a Bomba de Calor com menores emissões de CO₂ do mercado.

Adicionalmente, em combinação com o sistema fotovoltaico, proporciona um sistema eficiente e energeticamente autónomo com a menor pegada ecológica possível. Tudo com o mais alto nível de conforto, tanto no inverno quanto no verão.

(*) Comparando com o fluido R32



Altamente eficiente

GeniaAir Max garante o melhor rendimento com a máxima eficiência, reduzindo o consumo energético e as emissões de CO₂.

A GeniaAir Max assegura o funcionamento com temperaturas no ar exterior de -25 °C até +46 °C e diminui a pegada ecológica, com menores emissões de CO₂. A sua alta eficiência (A+++)* associada ao elevado SCOP até 6,48**, proporciona uma redução no seu consumo até 30%

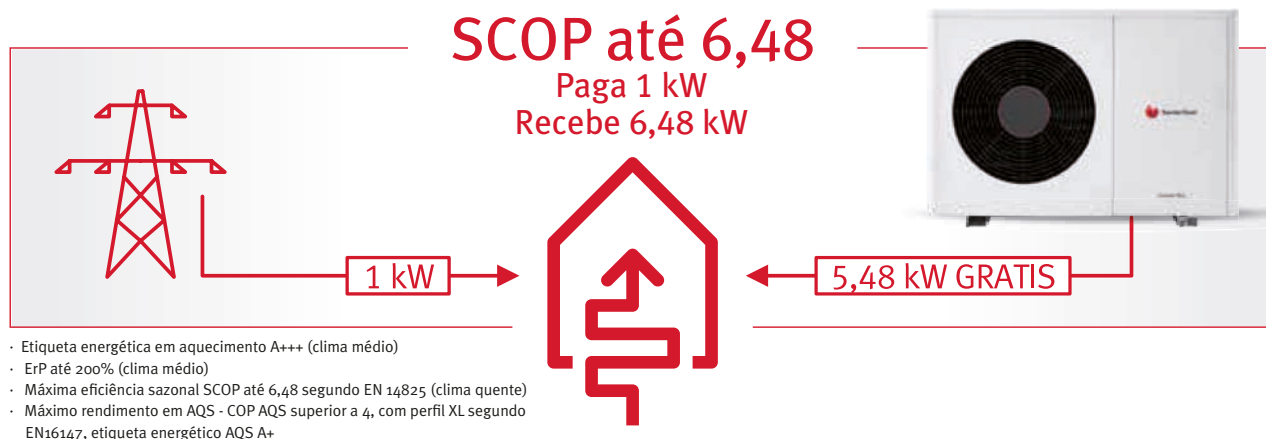

(*) Eficiência energética A+++ em aquecimento (A+++ - D)
Eficiência energética A+ para AQS (A+ - F)

(**) EN 14825. Clima quente W35



Fiabilidade e segurança em qualquer local

Desenhada para trabalhar nas condições mais exigentes

GeniaAir Max é produzida com materiais da mais alta qualidade e garante a sua proteção ao longo da sua vida útil. Inclui uma proteção anti corrosão de série que permite que a sua instalação seja feita no meio da montanha ou ao longo da costa (classe 5 segundo ISO 12944-6).



Produzida com os mais altos critérios de segurança: “Safety Concept”

Produzida na Europa: 100% das unidades são submetidas a rigorosos controles de qualidade e aos testes de funcionamento mais exigentes em condições reais, nos nossos próprios centros de I+D, com temperaturas extremas (entre -30 °C a +50 °C). Os testes acústicos são realizados em salas de silêncio e os de instalação são em zonas costeiras com alto nível de salinidade.

A tecnologia aerotérmica monobloco não necessita de intervenção no circuito frigorífico, pois é um sistema hermético selado de fábrica, que garante as melhores prestações e um longo período de vida útil para o sistema.

Todos os componentes elétricos da unidade GeniaAir Max (incluindo as ligações elétricas) são específicos e testados para garantir que não ocorram pontos de ignição.

Garantia Saunier Duval

Saunier Duval garante o fornecimento de peças de substituição durante 15 anos, o dobro do que é proposto por outros fabricantes. Os nossos serviços técnicos são altamente qualificados, garantindo a manutenção necessária do sistema durante a sua longa vida útil e assegura a satisfação do utilizador.

A mais silenciosa do mercado

Os avanços tecnológicos e os testes nos Centros de ensaios acústicos permitem que a unidade GeniaAir Max seja a bomba de calor mais silenciosa do mercado, qualquer que seja o seu modo de funcionamento. Apenas 28 dB(A) no modo de silêncio, a uma distância de três metros encontra-se no limiar auditivo, semelhante ao ruído de uma brisa de ar nos ramos de uma árvore.

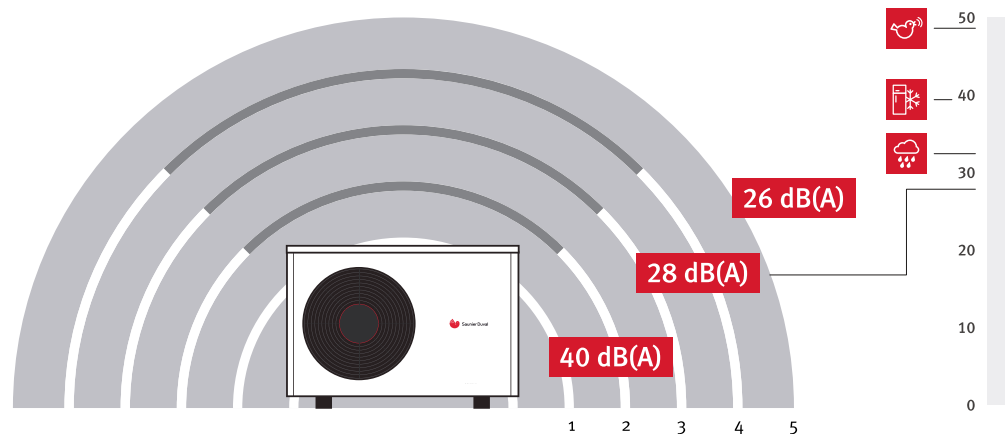

A máxima potência em modo silencioso a uma distância de 3 metros: 28 dB(A)*; a uma distância de 5 metros 26 dB(A).

Conforto em AQS

Água quente para todos

GeniaAir Max apresenta a máxima classificação energética em AQS: A+ (Intervalo A+ -F). Com a produção de água quente sanitária até 70 °C, não é necessário o apoio da resistência elétrica adicional para garantir a proteção eficaz contra a legionella, eliminando esse custo adicional.

A torre hidráulica GeniaSet Max incorpora um acumulador de 185 litros para satisfazer as necessidades de água quente sanitária duma família média (até 370 litros de AQS a 40°C, 100 litros a mais que uma bomba de calor normal) e com um tempo de recuperação do acumulador muito reduzido. Para grandes necessidades de água quente, a SAUNIER DUVAL dispõe duma grande variedade de acumuladores que se podem combinar com a GeniaAir Max.

	Bombas de Calor Standard: 50°C	NOVA GeniaAir Max até 70°C
N.º Banhos Conforto	x2	x3
N.º Banhos Standard	x4	x6
Litros acumulados dia	250 50 °C	370 70 °C

185 litros de acumulação integrada, 10°C na água da rede, 40°C temperatura de consumo. Banho Standard: 12 litros/min durante 5 minutos - 60 litros por banho. Banho Conforto: 25 litros/min durante 5 minutos - 125 litros / banho.

Válido para todo o tipo de habitações

A GeniaAir Max não serve apenas para novas habitações, foi desenvolvida para substituir e adaptar a sistemas já existentes como instalações com radiadores. A ampla gama disponível permite adaptar o sistema às necessidades dos utilizadores sem alterar a instalação.



Perfeita para reabilitações

O alto desempenho na produção de água até 75 °C permite que seja instalada diretamente com radiadores, e mesmo com temperaturas exteriores muito extremas. É a solução ideal para instalar em qualquer zona climática.



Ideal para novos projetos

A GeniaAir Max pode ser combinada com a torre hidráulica GeniaSet Max ou com uma configuração hidráulica personalizada. Garante a proteção anti legionella sem qualquer gasto adicional, já que atinge os 70 °C na impulsão no acumulador de AQS e desinfeta sem necessidade da resistência eléctrica adicional. Ainda pode ser combinada com um sistema PV e conceber um sistema completamente independente.

(*) GeniaAir Max HA 4-6 O a 3 metros em modo silencioso a 60%.

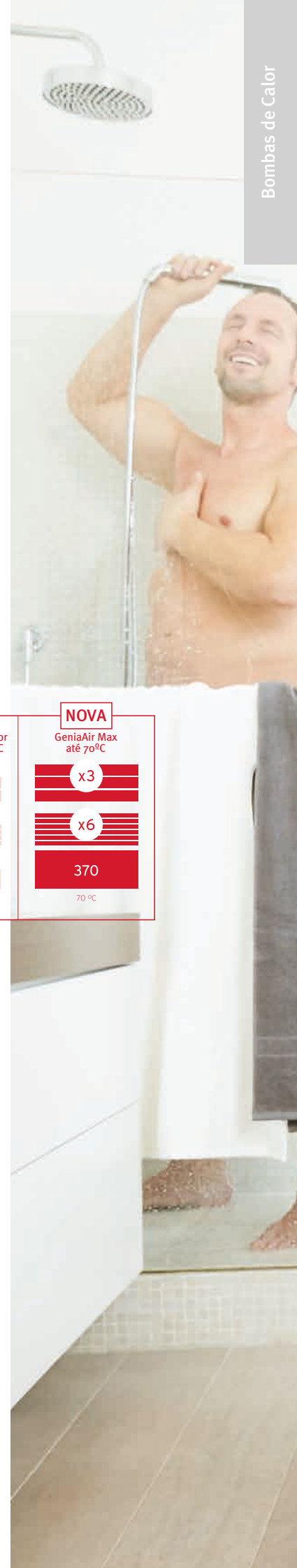



Fácil e rápida instalação

A GeniaAir Max pode ser instalada de forma fácil e rápida apenas num dia*, minimizando os custos da instalação. Qualquer instalador certificado pode instalar o sistema sem ter a certificação de Manuseamento de Fluorados. Pode ser instalada ao nível do chão ou mesmo no telhado e para isso a Saunier Duval disponibiliza todos os acessórios necessários.



GeniaSet Max

A torre hidráulica GeniaSet Max inclui todos os componentes hidráulicos do sistema e pode ser separada em duas partes para facilitar o transporte, com um fácil acesso às ligações da torre. Inclui um interface intuitivo e integrado, com assistente de instalação passo a passo para configurar o sistema. Saunier Duval disponibiliza todos os acessórios necessários.

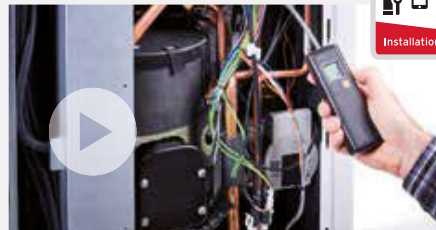

Vídeos tutoriais, assistentes com guia para as ligações...facilitam e tornam mais fácil a instalação, com explicações passo a passo. www.saunierduval.pt



Solução compacta integrada

GeniaSet Max ocupa praticamente o mesmo que um frigorífico, podendo ser encastrado num armário de cozinha standard.

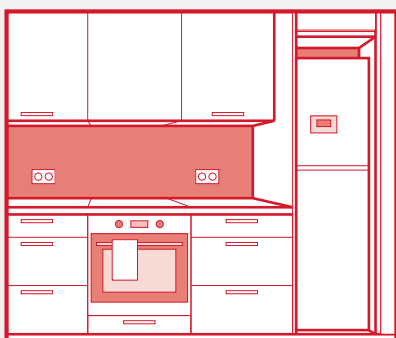

(*) 1 dia com dois instaladores (2 pessoas para transporte, 1 pessoa para a instalação)

MiPro Sense: controlo e programação com design vanguardista

Graças a um controlo de última geração, com um interface intuitivo e simples, programar a GeniaAir Max é fácil e rápido

O MiPro Sense está preparado para o futuro dos sistemas de climatização devido à sua eficiente capacidade de gerir sistemas de bombas de calor, caldeiras, sistemas solares e fotovoltaicos. Todos os elementos do sistema comunicam entre si por eBUS, proporcionando uma rápida integração. O MiPro Sense deteta as necessidades da instalação e orienta o instalador para estabelecer os parâmetros mais indicados e otimizados para o bom funcionamento da instalação.

O MiPro Sense oferece ao utilizador um design de vanguarda para o controlo do seu sistema de climatização e uma experiência única e sem igual na sua utilização. Com a nova MiGo Link, o utilizador pode ainda monitorizar os seus consumos e programar a GeniaAir Max comodamente a partir do seu smartphone.



Um controlo absoluto do sistema:

- O Compensação em função da temperatura exterior para máxima eficiência
- Controlo na gestão e distribuição da energia para assegurar o menor consumo
- Integração de várias energias renováveis (aerotermia, solar, fotovoltaica)
- Gestão de múltiplos circuitos e AQS para uma distribuição eficiente
- Disponível versão com ou sem fios para diferentes tipos de instalações
- Assistente para configuração que facilita a parametrização do sistema
- Design moderno que reflete a tecnologia avançado do controlo e da instalação
- Interface intuitivo com a última tecnologia táctil para facilitar a sua utilização
- Compatível com gateway MiLink para controlar o seu sistema remotamente
- Tabela de consumos para verificar o consumo de energia por mês ou ano.





Módulo interior: várias opções!

A GeniaAir Max foi desenvolvida para trabalhar em harmonia com uma variedade de unidades internas, de forma a ir ao encontro de cada necessidade específica. Desta forma 3 opções são possíveis:

1. A interface da bomba de calor é ideal para instalações personalizadas onde irá atuar como a regulação central do sistema. Fazendo a gestão de desde geradores adicionais, bombas circuladoras, sensores, válvulas, etc. Assim como a gestão do aquecimento do acumulador externo da AQS (se presente na instalação).
2. A torre hidráulica GeniaSet Max e sistema de controlo MiPro Sense é por sua vez uma solução compacta que apesar das suas dimensões próximas de um combinado, incorpora todos os componentes do sistema dentro de si (inclusive acumulador de AQS), sendo dessa forma ideal para instalações com espaço limitado..
3. O módulo hidráulico de instalação mural também possui todos os componentes hidráulicos internos necessários a uma instalação de climatização, podendo também conectar-se e controlar facilmente um acumulador externo de AQS.



Interface



GeniaSet Max



Módulo hidráulico

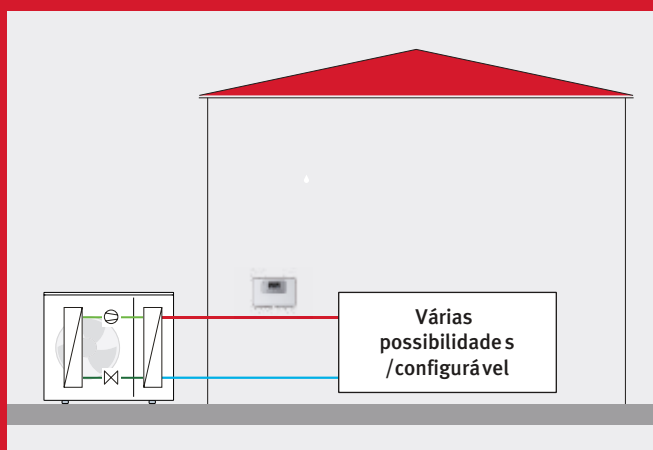

Benefícios da GeniaAir Max com interface:

- Componentes do sistema de aquecimento instalados separadamente
- Pode controlar uma válvula de 3 vias e a correspondente gestão de um acumulador de AQS
- Pode ser conectado e controlar um sistema híbrido, por exemplo bomba de calor com caldeira a gás, ou com sistema de renovação de ar

Componentes necessários para esta solução:

- 1) GeniaAir Max
- 2) Interface da bomba de calor
- 3) Componentes do sistema de climatização conforme o seu projeto

Solução completa de sistemas

GeniaAir Max

A GeniaAir Max permite várias combinações para encontrar a solução que melhor se adapta às necessidades.

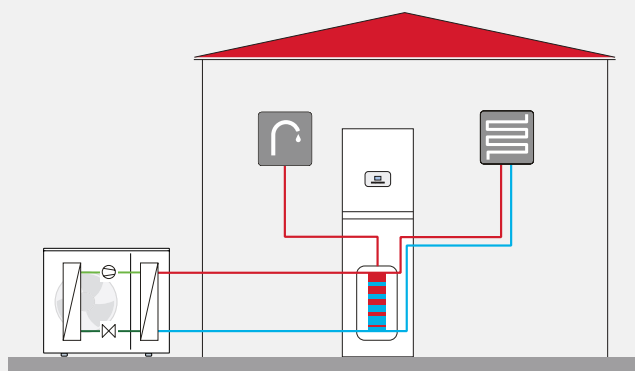

Instalação com torre hidráulica GeniaSet Max

A solução perfeita para vivendas unifamiliares ou edifícios, com o maior conforto até 4 utilizadores.

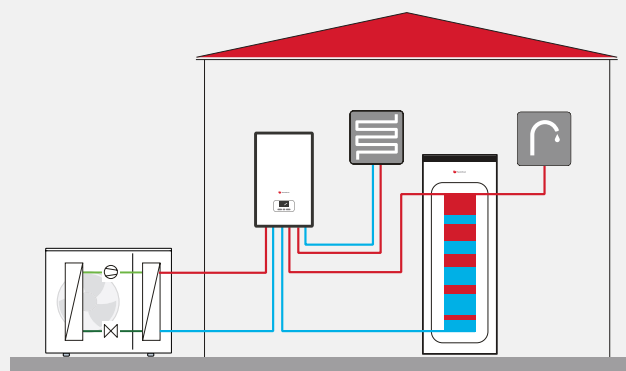

Instalação com módulo hidráulico e acumulador

Solução flexível para combinar com um acumulador de AQS. É a solução ideal para famílias numerosas com uma grande necessidade de AQS ou para uma solução bivalente com caldeira.

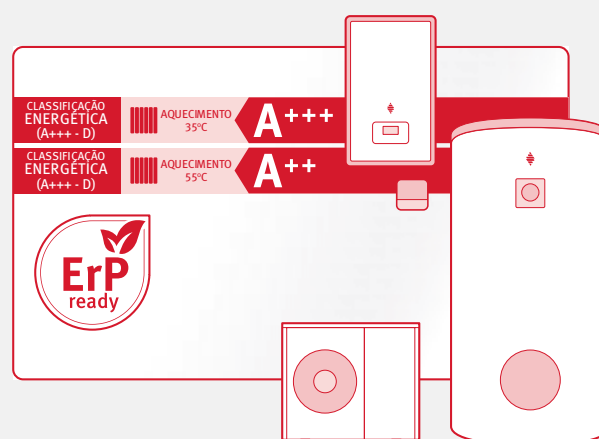
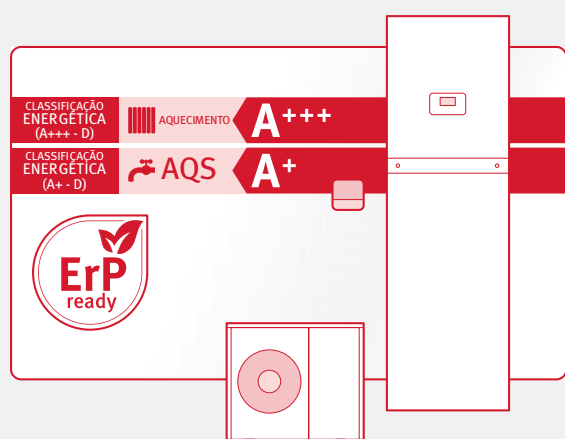



Componentes GeniaAir Max

Torre hidráulica GeniaSet Max

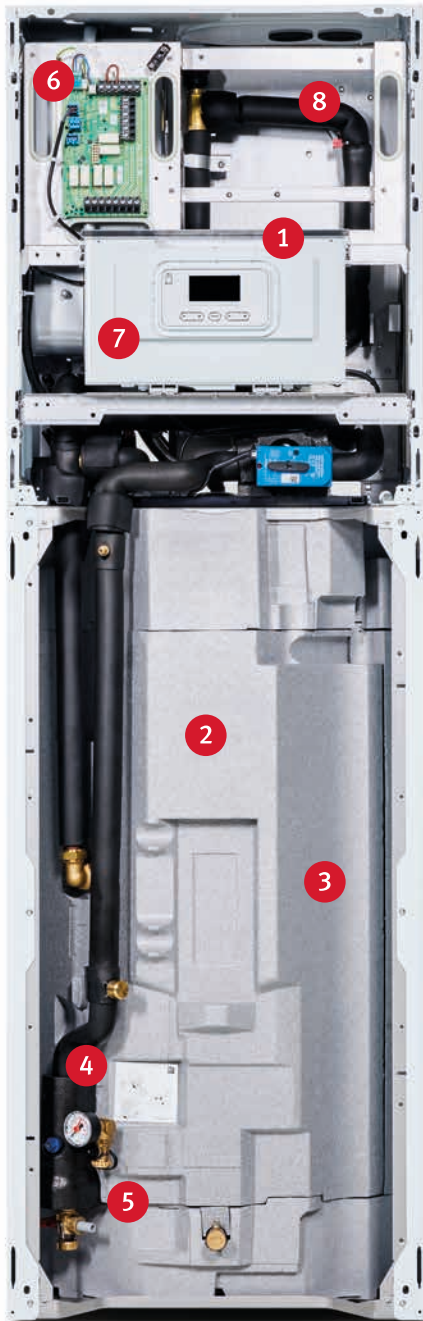

- 1 Unidade hidráulica
- 2 Depósito AQS
- 3 Acessórios
- 4 Manómetro
- 5 Circuito hidráulico
- 6 Ligações eléctricas
- 7 Eletrónica da unidade
- 8 Módulo RED

Unidade exterior GeniaAir Max

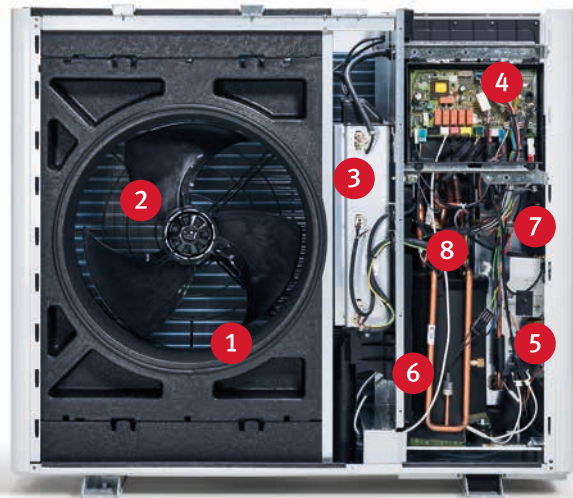

- 1 Permutador/Serpentina
- 2 Ventilador
- 3 Módulo inverter
- 4 HMU PCB
- 5 Bomba circuladora de alta eficiência
- 6 Compressor
- 7 Permutador de placas
- 8 Circuito frigorífico

Módulo hidráulico

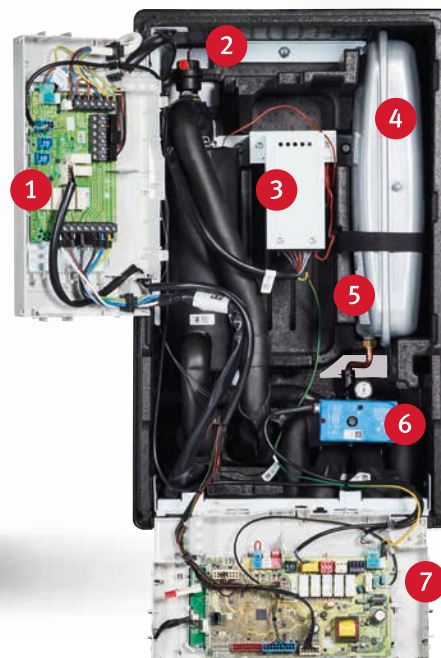

- 1 Ligações elétricas
- 2 Purgador automático
- 3 Ligações da resistência de apoio
- 4 Vaso de expansão(10 l)
- 5 Manómetro do circuito
- 6 Válvula de 3 vias (Aquecimento/AQS)
- 7 Eletrónica da unidade

Dimensões e ligações

GeniaAir Max

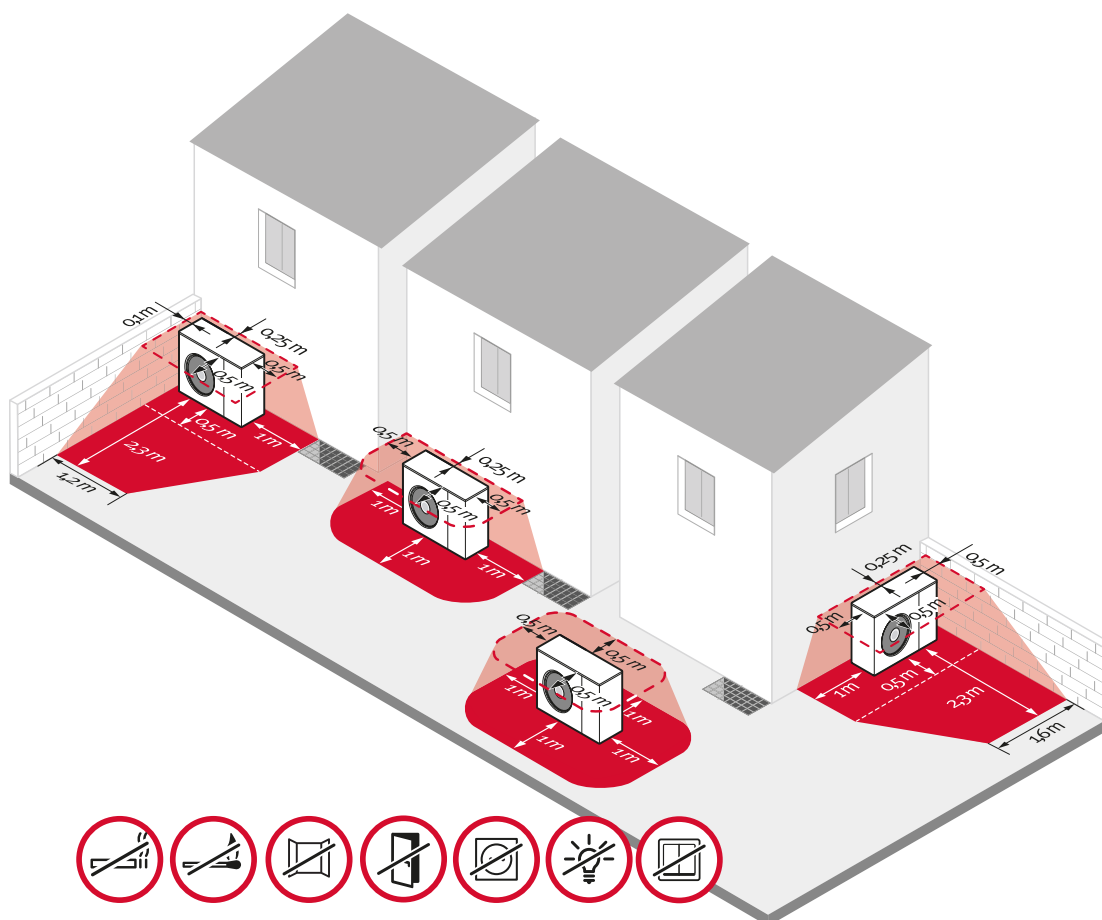
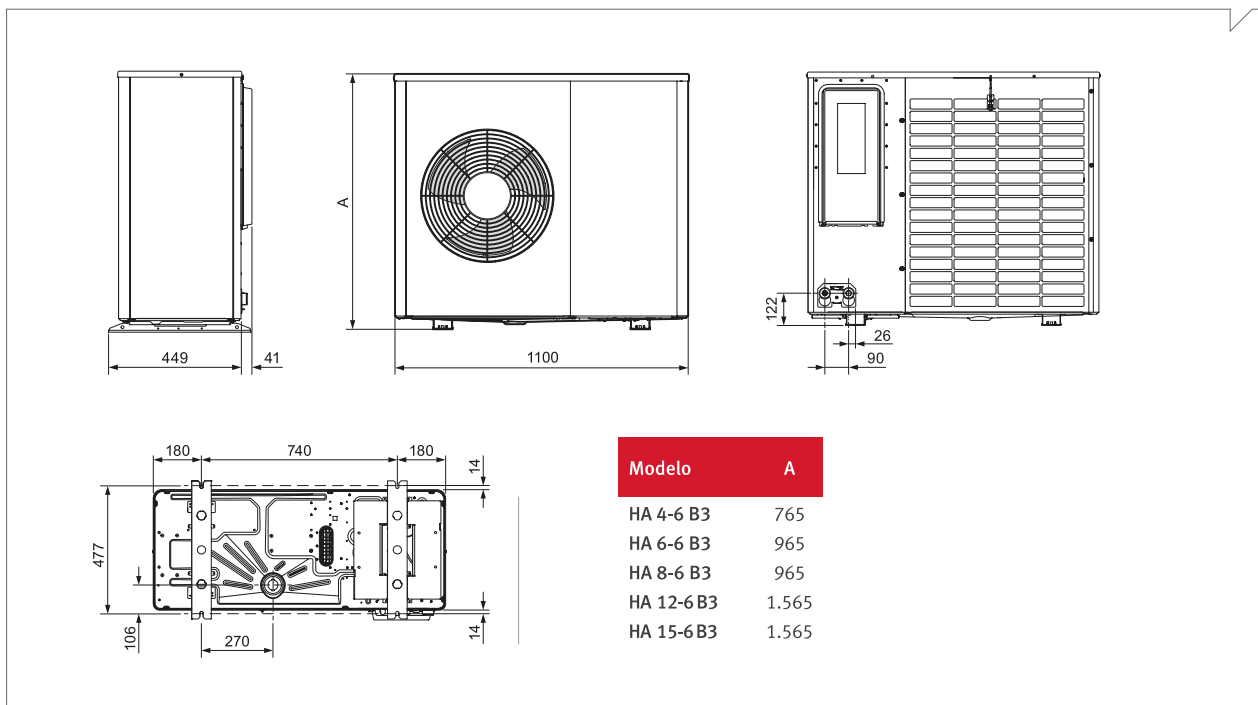



GeniaSet Max

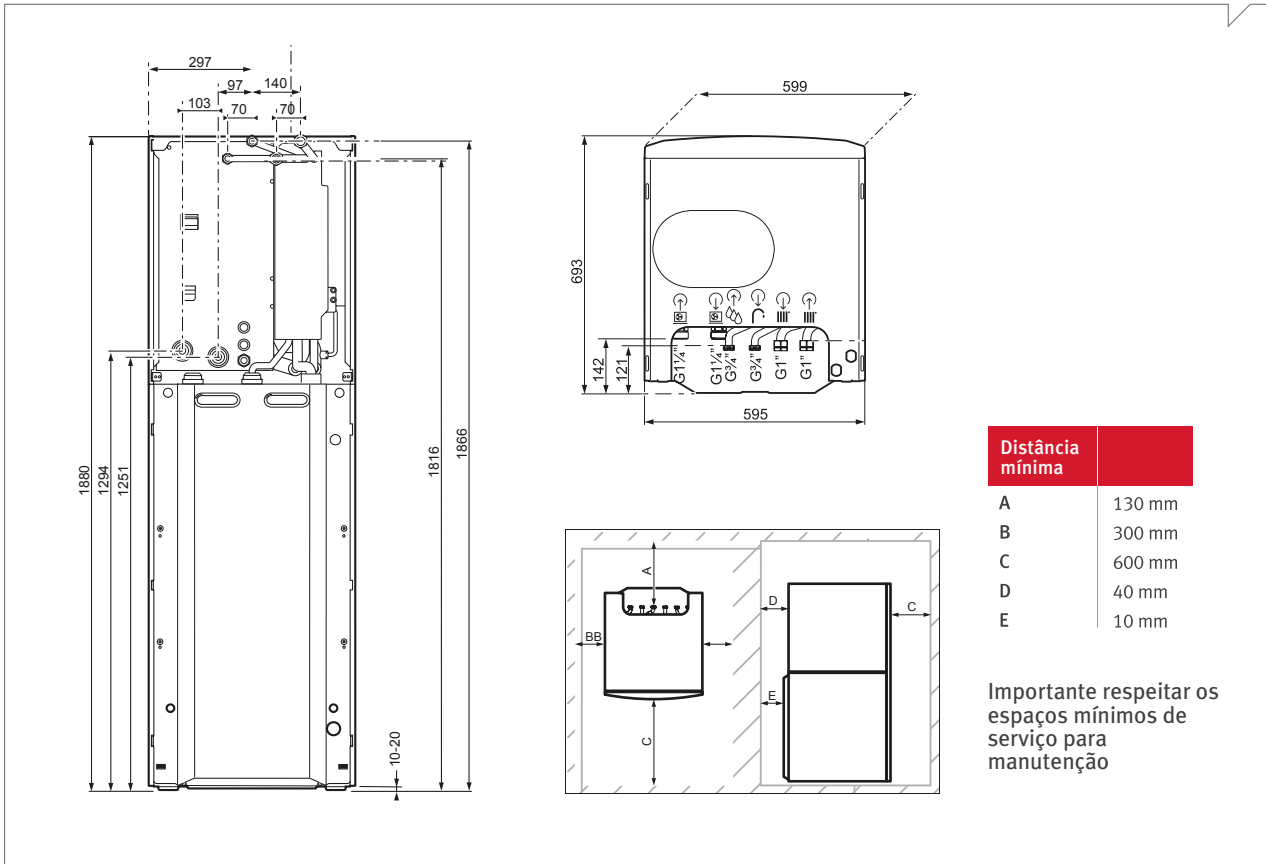

Módulo hidráulico Genia Max

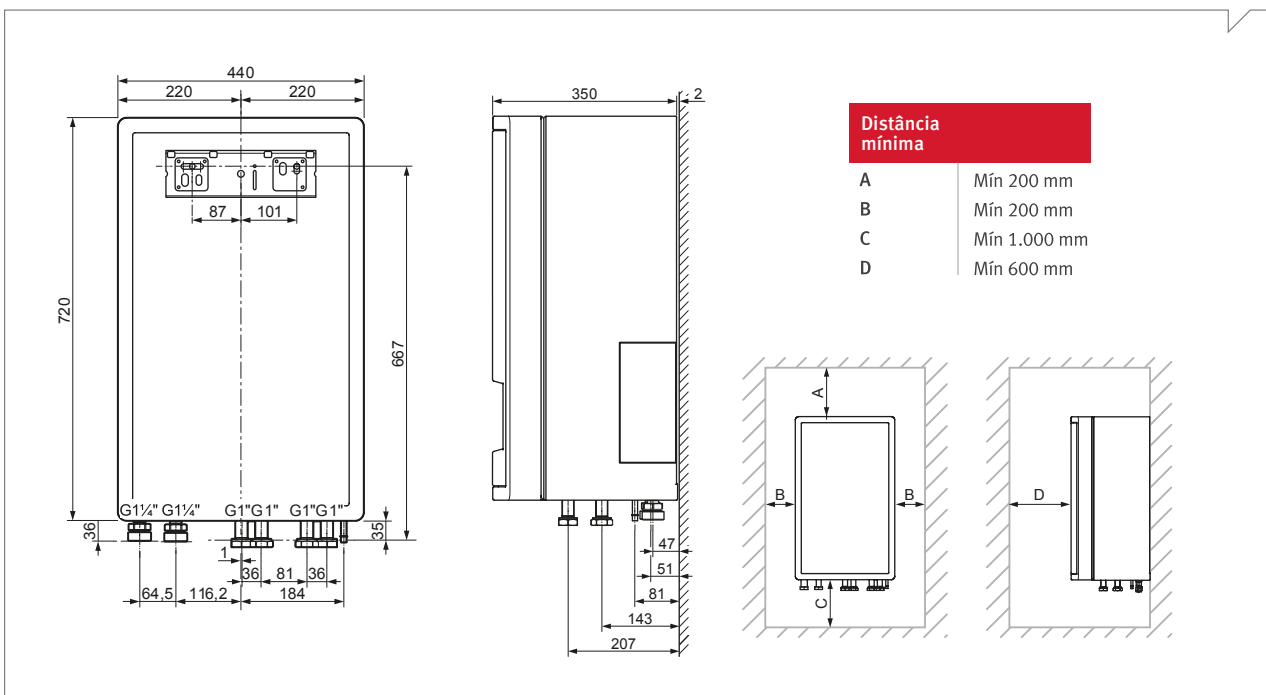

GeniaAir Max

Bomba de calor ar-água monobloco com gás natural R290

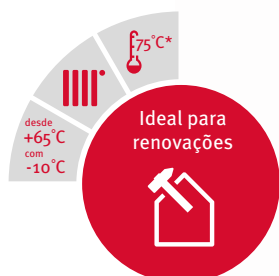

Até 75 °C de temperatura no avanço - adequada para a substituição de caldeiras a gasóleo e gás

* Temperatura no fluxo de avanço de 65 °C com temperaturas exteriores de -10 °C. Temperaturas acima de 65 °C diminuem a eficiência e potência do equipamento.



Pode ser instalada em zonas com grande densidade residencial

* a uma distância de 3 m em *silent mode*

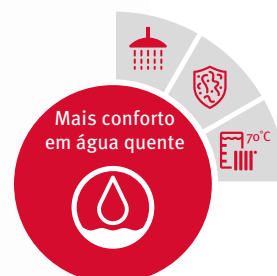

Para longos duches e até colunas de hidromassagem – até 25% mais conforto em água quente sanitária



O sistema pode ser instalado por uma equipa de dois em apenas um dia – mesmo sem certificação em gases fluorados - apenas ligações hidráulicas



Refrigerante natural com muito baixo potencial de aquecimento global

* Potencial de aquecimento global



Poupanças energéticas devido ao alto valor de COP

Vantagens adicionais



Desenvolvida na Alemanha e produzida na UE



Controlo permanente – quando está fora e em qualquer lugar



Máxima proteção contra a corrosão – Classe C5





GeniaAir Max

Solução base com interface

Inclui bomba de calor, interface para conexões eléctricas e central de regulação com termóstato ambiente e sonda exterior



Modelo	Unidade	GeniaAir Max 4	GeniaAir Max 5	GeniaAir Max 6	GeniaAir Max 8	GeniaAir Max 12	GeniaAir Max 12T	GeniaAir Max 15	GeniaAir Max 15
		HA 4-6 O B3 230V	HA 5-6 O B3 230V	HA 6-6 O B3 230V	HA 8-6 O B3 230V	HA 12-6 O B3 230V	HA 12-6 O B3 400V	HA 15-6 O B3 230V	HA 15-6 O B3 400V
Modo Aquecimento (EN14511)									
Potencia Nominal A7W35	kW	4,1	4,2	5,1	7,8	11,6		14,3	
Potência mín-máx permanente A7W35	kW	2,1-6,5	2,1-7,9	3,0-8,5	3,0-10,1	5,1-15		5,5-18,1	
Consumo Nominal A7W35	kW	0,89	0,95	1,09	1,77	2,47		3,33	
COP A7W35		4,6	4,4	4,7	4,4	4,7		4,3	
SCOP (Clima Quente)		5,66	5,5	5,92	5,87	6,57		6,27	
Etiq. energética aquec. A7W35 (A+++ - D)		A+++	A+++	A+++	A+++	A+++		A+++	
Etiq. Energética									
Temp. avanço aquecimento (min/máx)	°C	20...75	20...75	20...75	20...75	20...75		20...75	
Temp. limite de funcionamento Ar Exterior	°C	-25... +43	-25... +43	-25... +43	-25... +43	-25... +43		-25... +43	
Caudal mínimo de funcionamento	l/h	400	400	540	540	995		995	
Caudal máximo	l/h	860	860	1 205	1 205	2 065		2 065	
Volume mínimo circuito aquecimento	litros	40	40	40	40	60		60	
Modo Arrefecimento (EN14511)									
Arrefecimento A35W18 (nominal)	kW	4,5	4,5	6,4	6,4	10,9		10,8	
Arrefecimento A35W7 (nominal)	kW	3,4	5,2	5	7,2	7,9		12	
Potência mín-máx permanente A35W7	kW	1,8-5,2	1,8-5,2	2,5-7,2	2,5-7,2	4,4-12		4,4-12,8	
Consumo Nominal A35W7	kW	1,05	1,05	1,52	1,52	2,37		2,35	
EER A35W18		4,3	4,3	4,2	4,2	4,6		4,6	
EER A35W7		3,4	3,4	3,5	2,7	3,5		2,8	
Temp. limite de funcionamento Ar Exterior	°C	+15... +46°C	+15... +46°C	+15... +46°C	+15... +46°C	+15... +46°C		+15... +46°C	
Unidade Exterior Especificações gerais									
Alimentação eléctrica	V	230	230	230	230	230	400	230	400
Corrente máxima de arranque	A	14,3 A	14,3 A	15,0 A	15,0 A	23,3 A	15,0 A	23,3 A	15,0 A
Tipo de protecção		C5 / IP15B	C5 / IP15B	C5 / IP15B	C5 / IP15B	C5 / IP15B		C5 / IP15B	
Dimensões (AxLxP)	mm	765x1100x450	765x1100x450	965x1100x450	965x1100x450	1565x1100x450		1565x1100x450	
Peso unidade exterior	kg	114	114	128	128	194	210	194	210
Fluido frigoriférico tipo / GWP		R290 / 3	R290 / 3	R290 / 3	R290 / 3	R290 / 3		R290 / 3	
Carga de gás na unidade	kg	0,6	0,6	0,9	0,9	1,3		1,3	
Ligações hidráulicas Ida/Retorno		G 11/4"	G 11/4"	G 11/4"	G 11/4"	G 11/4"		G 11/4"	
Pressão sonora (3m, direct=2, A7W35) normal	dB(A)	32	32	32	39	40		43	
Pressão sonora (3m, direct=2, A7W35) noite	dB(A)	28	28	28	33	33		33	
Unidade Exterior		0010031692	0010031693	0010031694	0010031695	0010031696	0010031697	0010031698	0010031699
HPIM SD		0010031650	0010031650	0010031650	0010031650	0010031650	0010031650	0010031650	0010031650
MiPro Sense SRC720		0020260971	0020260971	0020260971	0020260971	0020260971	0020260971	0020260971	0020260971
PVP	€	5.973	6.367	6.640	6.965	9.077	9.848	10.019	10.019



GeniaAir Max + HE 9-6 WB

Solução com módulo hidráulico interior

Inclui bomba de calor, módulo hidráulico, com interface para conexões eléctricas, resistência eléctrica, vaso de expansão e válvula de 3 vias, e central de regulação com termóstato ambiente e sonda exterior



Modelo	Unidade	GeniaAir Max 4	GeniaAir Max 5	GeniaAir Max 6	GeniaAir Max 8	GeniaAir Max 12	GeniaAir Max 12T	GeniaAir Max 15	GeniaAir Max 15T
		HA 4-6 O B3 230V	HA 5-6 O B3 230V	HA 6-6 O B3 230V	HA 8-6 O B3 230V	HA 12-6 O B3 230V	HA 12-6 O B3 400V	HA 15-6 O B3 230V	HA 15-6 O B3 400V
Modo Aquecimento (EN14511)									
Potência Nominal A7W35	kW	4,1	4,2	5,1	7,8	11,6		14,3	
Potência mín-máx permanente A7W35	kW	2,1-6,5	2,1-7,9	3,0-8,5	3,0-10,1	5,1-15		5,5-18,1	
Consumo Nominal A7W35	kW	0,89	0,95	1,09	1,77	2,47		3,33	
COP A7W35		4,6	4,4	4,7	4,4	4,7		4,3	
SCOP (Clima Quente)		5,66	5,5	5,92	5,87	6,57		6,27	
Etq. energética aquec. A7W35 (A+++ - D)		A+++	A+++	A+++	A+++	A+++		A+++	
Etq. Energética									
Temp. avanço aquecimento (min/máx)	°C	20...75	20...75	20...75	20...75	20...75		20...75	
Temp. limite de funcionamento Ar Exterior	°C	-25... +43	-25... +43	-25... +43	-25... +43	-25... +43		-25... +43	
Caudal mínimo de funcionamento	l/h	400	400	540	540	995		995	
Caudal máximo	l/h	860	860	1 205	1 205	2 065		2 065	
Volume mínimo circuito aquecimento	litros	40	40	40	40	60		60	
Modo Arrefecimento (EN14511)									
Arrefecimento A35W18 (nominal)	kW	4,5	4,5	6,4	6,4	10,9		10,8	
Arrefecimento A35W7 (nominal)	kW	3,4	5,2	5	7,2	7,9		12	
Potência mín-máx permanente A35W7	kW	1,8-5,2	1,8-5,2	2,5-7,2	2,5-7,2	4,4-12		4,4-12,8	
Consumo Nominal A35W7	kW	1,05	1,05	1,52	1,52	2,37		2,35	
EER A35W18		4,3	4,3	4,2	4,2	4,6		4,6	
EER A35W7		3,4	3,4	3,5	2,7	3,5		2,8	
Temp. limite de funcionamento Ar Exterior	°C	+15... +46°C	+15... +46°C	+15... +46°C	+15... +46°C	+15... +46°C		+15... +46°C	
Unidade Exterior Especificações gerais									
Alimentação eléctrica	V	230	230	230	230	230	400	230	400
Corrente máxima de arranque	A	14,3 A	14,3 A	15,0 A	15,0 A	23,3 A	15,0 A	23,3 A	15,0 A
Tipo de protecção		C5/ IP15B	C5/ IP15B	C5/ IP15B	C5/ IP15B	C5 / IP15B		C5 / IP15B	
Dimensões (AxLxP)	mm	765x1100x450	765x1100x450	965x1100x450	965x1100x450	1565x1100x450		1565x1100x450	
Peso unidade exterior	kg	114	114	128	128	194	210	194	210
Fluído frigoriférico tipo / GWP		R290 / 3	R290 / 3	R290 / 3	R290 / 3	R290 / 3		R290 / 3	
Carga de gás na unidade	kg	0,6	0,6	0,9	0,9	1,3		1,3	
Ligações hidráulicas Ida/Retorno		G 11/4"	G 11/4"	G 11/4"	G 11/4"	G 11/4"		G 11/4"	
Pressão sonora (3m, direct=2, A7W35) normal	dB(A)	32	32	32	39	40		43	
Pressão sonora (3m, direct=2, A7W35) noite	dB(A)	28	28	28	33	33		33	
Módulo Hidráulico HE 9-6 WB									
Alimentação eléctrica		230-400V / 50 Hz							
Dimensões (AxLxP)	mm	720 x 440 x 350							
Peso líquido	kg	20							
Pressão Máxima circuito	bar	3							
Potência sonora EN12102 - A7W35	dB(A)	< 29							
Ligações hidráulicas Bomba de Calor	Pol.	G 11/4"							
Ligações hidráulicas Circuito Secundário	Pol.	G 1"							
Unidade Exterior		0010031692	0010031693	0010031694	0010031695	0010031696	0010031697	0010031698	0010031699
HE 9-6 WB (SD)		0010023615	0010023615	0010023615	0010023615	0010023615	0010023615	0010023615	0010023615
MiPro Sense SRC720		0020260971	0020260971	0020260971	0020260971	0020260971	0020260971	0020260971	0020260971
PVP	€	7.362	7.756	8.029	8.354	10.466	11.237	11.408	11.408



GeniaAir Max + torre hidráulica (GeniaSet Max - FW 200-6) Solução com módulo hidráulico e acumulador para AQS



Inclui bomba de calor, módulo hidráulico, com interface para conexões eléctricas, acumulador de 190 litros, vaso de expansão e válvula de 3 vias, e central de regulação com termóstato ambiente e sonda exterior

Modelo	Unidade	GeniaAir Max 4	GeniaAir Max 5	GeniaAir Max 6	GeniaAir Max 8	GeniaAir Max 12	GeniaAir Max 12T	GeniaAir Max 15	GeniaAir Max 15T
		HA 4-6 O B3 230V	HA 5-6 O B3 230V	HA 6-6 O B3 230V	HA 8-6 O B3 230V	HA 12-6 O B3 230V	HA 12-6 O B3 400V	HA 15-6 O B3 230V	HA 15-6 O B3 400V
Modo Aquecimento (EN14511)									
Potência Nominal A7W35	kW	4,1	4,2	5,1	7,8	11,6		14,3	
Potência mín-máx permanente A7W35	kW	2,1-6,5	2,1-7,9	3,0-8,5	3,0-10,1	5,1-15		5,5-18,1	
Consumo Nominal A7W35	kW	0,89	0,95	1,09	1,77	2,47		3,33	
COP A7W35		4,6	4,4	4,7	4,4	4,7		4,3	
SCOP (Clima Quente)		5,66	5,5	5,92	5,87	6,57		6,27	
Etiqu. energética aquec. A7W35 (A+++ - D)		A+++	A+++	A+++	A+++	A+++		A+++	
Etiqu. Energética									
Temp. avanço aquecimento (min/máx)	°C	20...75	20...75	20...75	20...75	20...75		20...75	
Temp. limite de funcionamento Ar Exterior	°C	-25... +43	-25... +43	-25... +43	-25... +43	-25... +43		-25... +43	
Caudal mínimo de funcionamento	l/h	400	400	540	540	995		995	
Caudal máximo	l/h	860	860	1 205	1 205	2 065		2 065	
Volume mínimo circuito aquecimento	litros	40	40	40	40	60		60	
Modo Arrefecimento (EN14511)									
Arrefecimento A35W18 (nominal)	kW	4,5	4,5	6,4	6,4	10,9		10,8	
Arrefecimento A35W7 (nominal)	kW	3,4	5,2	5	7,2	7,9		12	
Potência mín-máx permanente A35W7	kW	1,8-5,2	1,8-5,2	2,5-7,2	2,5-7,2	4,4-12		4,4-12,8	
Consumo Nominal A35W7	kW	1,05	1,05	1,52	1,52	2,37		2,35	
EER A35W18		4,3	4,3	4,2	4,2	4,6		4,6	
EER A35W7		3,4	3,4	3,5	2,7	3,5		2,8	
Temp. limite de funcionamento Ar Exterior	°C	+15... +46°C	+15... +46°C	+15... +46°C	+15... +46°C	+15... +46°C		+15... +46°C	
Modo Água Quente Sanitária (AQS) (EN16147:A14) - Clima Quente - com torre hidráulica									
Capacidade de acumulação	litros	190							
"Volume equivalente de água (a 40°C) (acumulada 70°C; entrada 10°C)"	litros	370							
Etiqu. energética AQS A7W35 (A+ - F)		A+	A+	A+	A+	A		A	
Perfil de consumo		L	L	XL	XL	XL		XL	
SCOP para AQS		2,9	2,9	2,98	2,98	2,84		2,84	
Qusable	kWh	4254	4254	6961	6961	6961		6961	
Temp. limite de funcionamento Ar Exterior	°C	-20... +43	-20... +43	-20... +43	-20... +43	-20... +43		-20... +43	
Unidade Exterior Especificações gerais									
Alimentação eléctrica	V	230	230	230	230	230	400	230	400
Corrente máxima de arranque	A	14,3	14,3	15	15	23,3	15	23,3	15
Tipo de protecção		C5/ IP15B	C5/ IP15B	C5/ IP15B	C5/ IP15B	C5 / IP15B		C5 / IP15B	
Dimensões (AxLxP)	mm	765x1100x450	765x1100x450	965x1100x450	965x1100x450	1565x1100x450		1565x1100x450	
Peso unidade exterior	kg	114	114	128	128	194	210	194	210
Fluído refrigerante tipo / GWP		R290 / 3	R290 / 3	R290 / 3	R290 / 3	R290 / 3		R290 / 3	
Carga de gás na unidade	kg	0,6	0,6	0,9	0,9	1,3		1,3	
Ligações hidráulicas Ida/Retorno		G 11/4"	G 11/4"	G 11/4"	G 11/4"	G 11/4"		G 11/4"	
Pressão sonora (3m, direct=2, A7W35) normal	dB(A)	32	32	32	39	40		43	
Pressão sonora (3m, direct=2, A7W35) noite	dB(A)	28	28	28	33	33		33	
Módulo Hidráulico FEW 200-6									
Alimentação eléctrica		230V / 50 Hz							
Potência Eléctrica	kW	0,06							
Consumo máximo (230 V / 400 V)	A	2,6							
Dimensões (AxLxP)	mm	1880 x 595 x 693							
Peso líquido sem água	kg	143							
Pressão Máxima circuito	bar	10							
Potência sonora EN12102 - A7W65	dB(A)	< 30							
Ligações hidráulicas Bomba de Calor	Pol.	G 11/4"							
Ligações hidráulicas Circuito Secundário	Pol.	G 1"							
Ligações hidráulicas AQS - água fria / quente	Pol.	G 3/4"							
Unidade Exterior		0010031692	0010031693	0010031694	0010031695	0010031696	0010031697	0010031698	0010031699
FEW 200-6		0010030469	0010030469	0010030469	0010030469	0010030469	0010030469	0010030469	0010030469
MiPro Sense SRC720		0020260971	0020260971	0020260971	0020260971	0020260971	0020260971	0020260971	0020260971
PVP	€	8.910	9.304	9.577	9.902	12.014	12.785	12.956	12.956

GeniaAir Max + torre hidráulica com resistência eléctrica (GeniaSet Max - FEW 200-6) Solução com módulo hidráulico e acumulador para AQS



Inclui bomba de calor, módulo hidráulico, com interface para conexões eléctricas, resistência eléctrica, acumulador de 190 litros, vaso de expansão e válvula de 3 vias, e central de regulação com termóstato ambiente e sonda exterior

Modelo	Unidade	GeniaAir Max 4	GeniaAir Max 5	GeniaAir Max 6	GeniaAir Max 8	GeniaAir Max 12	GeniaAir Max 12T	GeniaAir Max 15	GeniaAir Max 15T
		HA 4-6 O B3 230V	HA 5-6 O B3 230V	HA 6-6 O B3 230V	HA 8-6 O B3 230V	HA 12-6 O B3 230V	HA 12-6 O B3 400V	HA 15-6 O B3 230V	HA 15-6 O B3 400V
Modo Aquecimento (EN14511)									
Potência Nominal A7W35	kW	4,1	4,2	5,1	7,8	11,6		14,3	
Potência mín-máx permanente A7W35	kW	2,1-6,5	2,1-7,9	3,0-8,5	3,0-10,1	5,1-15		5,5-18,1	
Consumo Nominal A7W35	kW	0,89	0,95	1,09	1,77	2,47		3,33	
COP A7W35		4,6	4,4	4,7	4,4	4,7		4,3	
SCOP (Clima Quente)		5,66	5,5	5,92	5,87	6,57		6,27	
Etiq. energética aquec. A7W35 (A+++ - D)		A+++	A+++	A+++	A+++	A+++		A+++	
Etiq. Energética									
Temp. avanço aquecimento (min/máx)	°C	20...75	20...75	20...75	20...75	20...75		20...75	
Temp. limite de funcionamento Ar Exterior	°C	-25... +43	-25... +43	-25... +43	-25... +43	-25... +43		-25... +43	
Caudal mínimo de funcionamento	l/h	400	400	540	540	995		995	
Caudal máximo	l/h	860	860	1 205	1 205	2 065		2 065	
Volume mínimo circuito aquecimento	litros	40	40	40	40	60		60	
Modo Arrefecimento (EN14511)									
Arrefecimento A35W18 (nominal)	kW	4,5	4,5	6,4	6,4	10,9		10,8	
Arrefecimento A35W7 (nominal)	kW	3,4	5,2	5	7,2	7,9		12	
Potência mín-máx permanente A35W7	kW	1,8-5,2	1,8-5,2	2,5-7,2	2,5-7,2	4,4-12		4,4-12,8	
Consumo Nominal A35W7	kW	1,05	1,05	1,52	1,52	2,37		2,35	
EER A35W18		4,3	4,3	4,2	4,2	4,6		4,6	
EER A35W7		3,4	3,4	3,5	2,7	3,5		2,8	
Temp. limite de funcionamento Ar Exterior	°C	+15... +46°C	+15... +46°C	+15... +46°C	+15... +46°C	+15... +46°C		+15... +46°C	
Modo Água Quente Sanitária (AQS) (EN16147-A14) - Clima Quente - com torre hidráulica									
Capacidade de acumulação	litros	190							
"Volume equivalente de água (a 40°C) (acumulada 70°C; entrada 10°C)"	litros	370							
Etiq. energética AQS A7W35 (A+ - F)		A+	A+	A+	A+	A		A	
Perfil de consumo		L	L	XL	XL	XL		XL	
SCOP para AQS		2,9	2,9	2,98	2,98	2,84		2,84	
Qusable	kWh	4254	4254	6961	6961	6961		6961	
Temp. limite de funcionamento Ar Exterior	°C	-20... +43	-20... +43	-20... +43	-20... +43	-20... +43		-20... +43	
Unidade Exterior Especificações gerais									
Alimentação eléctrica	V	230	230	230	230	230	400	230	400
Corrente máxima de arranque	A	14,3	14,3	15	15	23,3	15	23,3	15
Tipo de proteção		C5 / IP15B	C5 / IP15B	C5 / IP15B	C5 / IP15B	C5 / IP15B		C5 / IP15B	
Dimensões (AxLxP)	mm	765x1100x450	765x1100x450	965x1100x450	965x1100x450	1565x1100x450		1565x1100x450	
Peso unidade exterior	kg	114	114	128	128	194	210	194	210
Fluido frigorífero tipo / GWP		R290 / 3	R290 / 3	R290 / 3	R290 / 3	R290 / 3		R290 / 3	
Carga de gás na unidade	kg	0,6	0,6	0,9	0,9	1,3		1,3	
Ligações hidráulicas Ida/Retorno		G 11/4"	G 11/4"	G 11/4"	G 11/4"	G 11/4"		G 11/4"	
Pressão sonora (3m, direct=2, A7W35) normal	dB(A)	32	32	32	39	40		43	
Pressão sonora (3m, direct=2, A7W35) noite	dB(A)	28	28	28	33	33		33	
Módulo Hidráulico FEW 200-6									
Alimentação eléctrica		230V-400V / 50 Hz							
Potência Eléctrica	kW	8,6 kW							
Consumo máximo (230 V / 400 V)	A	23,5 / 13,6							
Dimensões (AxLxP)	mm	1880 x 595 x 693							
Peso líquido sem água	kg	143							
Pressão Máxima circuito	bar	10							
Potência sonora EN12102 - A7W65	dB(A)	< 30							
Ligações hidráulicas Bomba de Calor	Pol.	G 11/4"							
Ligações hidráulicas Circuito Secundário	Pol.	G 1"							
Ligações hidráulicas AQS - água fria / quente	Pol.	G 3/4"							
Unidade Exterior		0010031692	0010031693	0010031694	0010031695	0010031696	0010031697	0010031698	0010031699
FEW 200-6		0010023174	0010023174	0010023174	0010023174	0010023174	0010023174	0010023174	0010023174
MiPro Sense SRC720		0020260971	0020260971	0020260971	0020260971	0020260971	0020260971	0020260971	0020260971
PVP	€	9.416	9.810	10.083	10.408	12.520	13.291	13.462	13.462



Bomba de calor ar-água GeniaAir Split

A bomba de calor GeniaAir Split com tecnologia split, aonde existe uma partilha do circuito refrigerante entre a unidade interior e exterior é a extensão natural do nosso portfólio de bombas de calor, juntando-se assim à gama de bombas de calor “monobloco”.

Quer seja um novo projeto de construção ou uma modernização, uma vivenda ou um edifício colectivo, a GeniaAir Split é a sua melhor escolha, pois já vem totalmente pré-configurada, para uma instalação fácil e rápida. E porque é uma das bombas de calor ar-água mais silenciosas do mercado, irá certamente surpreender os seus clientes!

- **Máximo conforto garantido**

A GeniaAir Split é perfeita para uso em novos edifícios, porque funcionam com uma alta eficiência com baixas temperaturas de fluxo, ideais por exemplo para sistemas de piso radiante. Mas as bombas de calor também são uma alternativa para edifícios existentes – por exemplo, renovações focadas na melhoria do uso de energia ou substituição de uma antiga bomba de calor. Com temperaturas de fluxo de até 63° C, podem ser facilmente utilizadas como único gerador de calor. Além disso, podem também ser utilizadas para expandir um sistema de aquecimento existente, criando um sistema híbrido, por exemplo.

- **Sistema pré-configurado a pensar em si!**

A nova GeniaAir Split foi otimizada para proporcionar uma instalação rápida e flexível - por exemplo, é entregue pre-carregada com gás refrigerante e desta forma o módulo exterior e interior podem ser instalados até 15 metros de distância sem ter que adicionar mais refrigerante; Mas como a flexibilidade é uma prioridade para nós, distâncias de até 25 metros também são possíveis com carregamento adicional.

- **Altamente Sustentável**

Como este sistema ar-água tem um COP de até 5 e usa até 80% de energias renováveis para aquecimento ou arrefecimento, tendo um impacto directo na redução das emissões de CO₂, o que é comprovado pela etiqueta energética A++ para aquecimento.

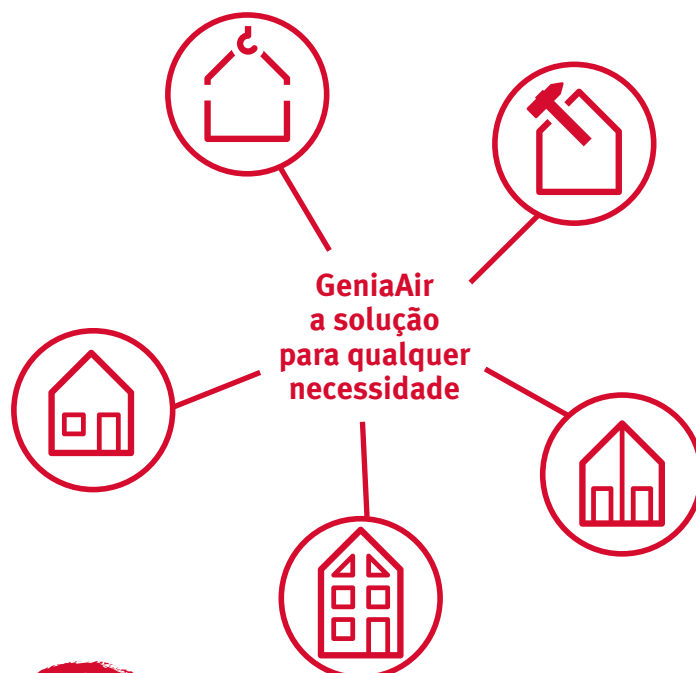

Modelos GeniaAir Split
6/8/10/12/15 kW*

Unidade externa GeniaAir Split com unidade interna GeniaSet Split e controlador MiPro

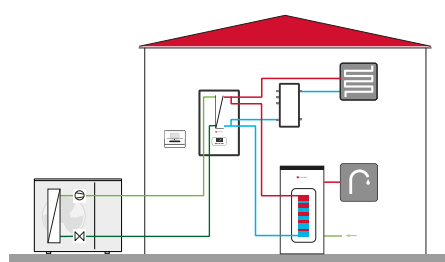
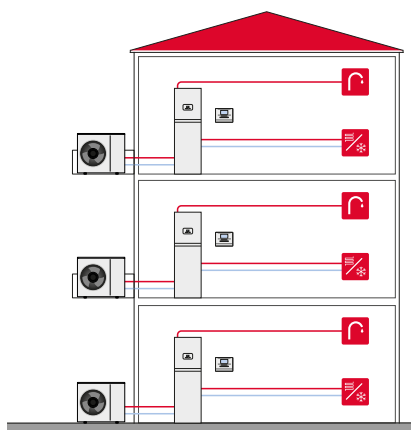
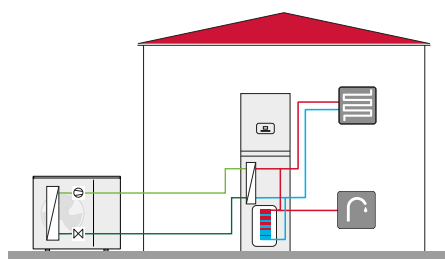

O desenvolvimento da nova GeniaAir Split é fruto dos nossos 40 anos de experiência e um extenso programa de investigação e desenvolvimento. O resultado é um produto de dimensões compactas e com excelentes performances em eficiência e nível de ruído.

Baixa manutenção

Na Saunier Duval é nossa missão entregar produtos confiáveis e de longa duração. Desta forma todos os equipamentos são ensaiados e testados antes de saírem da fábrica, e por isso pode confiar na tecnologia Saunier Duval.

Dependendo das necessidades e requisitos pode optar entre:

- **Uma instalação compacta, composta pela unidade exterior GeniaAir Split e a torre hidráulica com acumulador incorporado GeniaSet Split.**
A solução ideal para habitações uni e multi-familiares com até quatro membros da família.
- **Instalação individual, com a unidade exterior GeniaAir Split e a unidade hidráulica mural e um acumulador de água quente.**
Esta solução atende às necessidades de famílias maiores, situações em que há uma necessidade maior de água quente ou soluções híbridas.
- Além disso, o sistema pode ser instalado em cascata com até três unidades exteriores GeniaAir Split.

Unidade exterior

- Mesmas dimensões da base (largura e profundidade) e conexões para todas as potências
- Unidades pré-carregadas com refrigerante para uma instalação até 15m de distância, com carga adicional até 25m de distância são possíveis
- Distância mínima de 3m
- Sistema de transporte inovador para montagem rápida
- Acessórios para instalação no chão, parede ou telhado
- Cobertura pode ser removida completamente para acesso rápido
- Compressor e outros componentes totalmente isolados para um funcionamento ainda mais silencioso
- Baixas emissões sonoras

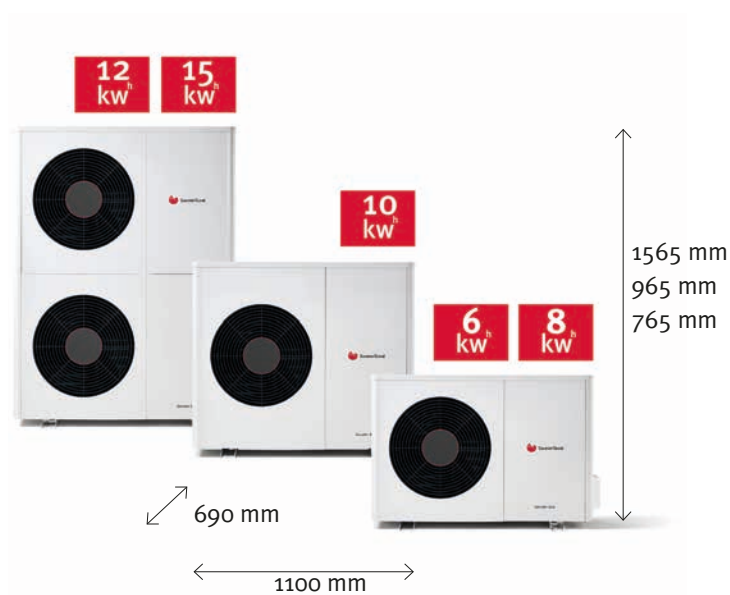

GeniaSet Split – a unidade interior “chave-na-mão”

- Dimensões compactas, de base tem somente 594x690mm
- Possibilidade de dividir em duas partes para facilitar o transporte.
- Conexões ao circuito refrigerante na parte superior para melhor instalação
- Resistência elétrica modulante, vaso de expansão de 18 litros, e válvula de comutação de 3 vias integrados de série
- Acumulador de água quente de 190 litros que fornece mais de 250 litros de água quente a 45°C
- Condensador/Permutador
- E ainda pode incorporar na própria bomba de calor: kit de circulação, vaso de expansão de AQS, etc.



GeniaAir Split + GeniaSet

Modelo GeniaAir Split	Unidade	Split 6 kW HA 3-5 OS	Split 8 kW HA 5-5 OS	Split 10 kW HA 7-5 OS	Split 12 kW HA 10-5 OS	Split 15 kW HA 12-5 OS
Etiqueta energética aquecimento (35°C)		A++	A++	A++	A++	A++
Etiqueta energética aquecimento (55°C)		A++	A++	A++	A++	A++
Potência de aquecimento ¹	kW	5,5	7,0	7,9	12,6	13,9
COP ¹		4,5	4,1	4,1	4,3	4,1
Potência de arrefecimento ²	kW	4,9	4,9	6,3	13,0	13,0
EER ²		4,0	4,0	3,8	3,3	3,3
Caudal de água nominal em aquecimento	l/h	540	790	1020	1670	1850
Ø Ligações do circuito de água	“	1	1	1	1	1
Peso líquido (U.E.)	kg	82	82	113	191	191
Altura/largura/profundidade (U.E.)	mm	765/1100/450	765/1100/450	965/1100/450	1565/1100/450	1565/1100/450
Fluido refrigerante		R410A	R410A	R410A	R410A	R410A
Referência monofásico 230V	Uni. Ext.	0010021148	0010021149	0010021150	0010021151	0010021153
	Uni. Int.	0010023171	0010023171	0010023172	0010023173	0010023173
MiPro Sense SRC720		0020260971	0020260971	0020260971	0020260971	0020260971
Corrente de medição, máxima	A	11,5	11,5	14,9	21,3	21,3
Corrente de arranque	A	11,5	11,5	14,9	21,3	21,3
Potência acústica modo aquecimento, A7W35 ³	dBA	51	53	54	58	59
Potência acústica modo arrefecimento A35W18 ⁴	dBA	54	54	56	59	59
Referência trifásico 400V	Uni. Ext.	-	-	-	0010021152	0010021154
	Uni. Int.	-	-	-	0010023173	0010023173
MiPro Sense SRC720		-	-	-	0020260971	0020260971
Corrente de medição, máxima	A	-	-	-	13,5	13,5
Corrente de arranque	A	-	-	-	13,5	13,5
Potência acústica modo aquecimento, A7W35 ³	dBA	-	-	-	58	58
Potência acústica modo arrefecimento A35W18 ⁴	dBA	-	-	-	59	59
Preço (EUR)*		8.716	8.987	9.706	11.187	12.218

1) Condições A7W35 de acordo com EN 14511

2) Condições A35W18 de acordo com EN 14511

3) Pressão sonora a 3 m de distância da unidade calculado a partir do ensaio de ruído no exterior A7W35 (de acordo com EN12102 e EN IO 9614-1)

4) Pressão sonora a 3 m de distância da unidade calculado a partir do ensaio de ruído no exterior A35W18 (de acordo com EN12102 e EN IO 9614-1)

* Inclui conjunto

Módulo hidráulico mural – flexibilidade para responder às necessidades

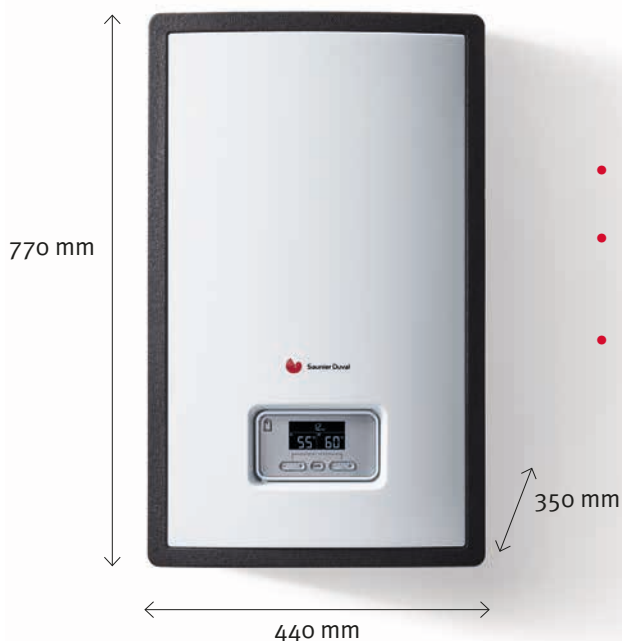

- Módulo hidráulico com resistência eléctrica modulante, vaso de expansão, válvula de três vias e circulador de série.
- Muito flexível para todos os tipos de aplicações, por exemplo pode combinar com uma caldeira de condensação, formando um sistema híbrido.
- Permite o controlo do aquecimento de um acumulador de AQS.

GeniaAir Split + Módulo hidráulico mural

Modelo GeniaAir	Unidade	Split 6 kW HA 3-5 OS	Split 8 kW HA 5-5 OS	Split 10 kW HA 7-5 OS	Split 12 kW HA 10-5 OS	Split 15 kW HA 12-5 OS
Etiqueta energética aquecimento (35°C)		A++	A++	A++	A++	A++
Etiqueta energética aquecimento (55°C)		A++	A++	A++	A++	A++
Potência de aquecimento ¹	kW	5,5	7,0	7,9	12,6	13,9
COP ¹		4,5	4,1	4,1	4,3	4,1
Potência de arrefecimento ²	kW	4,9	4,9	6,3	13,0	13,0
EER ²		4,0	4,0	3,8	3,3	3,3
Caudal de água nominal em aquecimento	l/h	540	790	1020	1670	1850
Ø Ligações do circuito de água	"	1	1	1	1	1
Peso líquido (U.E.)	kg	82	82	113	191	191
Altura/largura/profundidade (U.E.)	mm	765/1100/450	765/1100/450	965/1100/450	1565/1100/450	1565/1100/450
Fluido refrigerante		R410A	R410A	R410A	R410A	R410A
Referência monofásico 230V	Uni. Ext	0010021148	0010021149	0010021150	0010021151	0010021153
	Uni. Int.	0010023496	0010023496	0010023497	0010023527	0010023527
MiPro Sense SRC720		0020260971	0020260971	0020260971	0020260971	0020260971
Corrente de medição, máxima	A	11,5	11,5	14,9	21,3	21,3
Corrente de arranque	A	11,5	11,5	14,9	21,3	21,3
Potência acústica modo aquecimento, A7W35 ³	dB(A)	51	53	54	58	59
Potência acústica modo arrefecimento A35W18 ⁴	dB(A)	54	54	56	59	59
Referência trifásico 400V	Uni. Ext	-	-	-	0010021152	0010021154
	Uni. Int.	-	-	-	0010023527	0010023527
MiPro Sense SRC720		-	-	-	0020260971	0020260971
Corrente de medição, máxima	A	-	-	-	13,5	13,5
Corrente de arranque	A	-	-	-	13,5	13,5
Potência acústica modo aquecimento, A7W35 ³	dB(A)	-	-	-	58	58
Potência acústica modo arrefecimento A35W18 ⁴	dB(A)	-	-	-	59	59
Preço (EUR)*		6.801	7.072	7.679	9.114	10.145

1) Condições A7W35 de acordo com EN 14511

2) Condições A35W18 de acordo com EN 14511

3) Pressão sonora a 3 m de distância da unidade calculado a partir do ensaio de ruído no exterior A7W35 (de acordo com EN12102 e EN IO 9614-1)

4) Pressão sonora a 3 m de distância da unidade calculado a partir do ensaio de ruído no exterior A35W18 (de acordo com EN12102 e EN IO 9614-1)

* Inclui conjunto

Acessórios









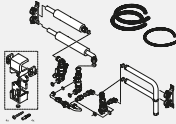
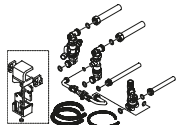
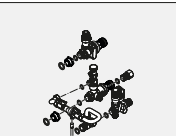

Acessórios

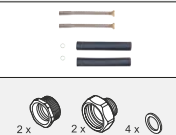
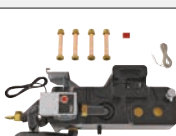
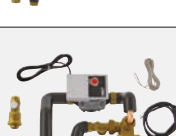
Bombas de calor

Acessório	Descrição	Unidade exterior			Unidade interior			Referência	Preço (EUR)
		Genia Air	Genia Air Max	Genia Air Split	Genia Set	Genia Set Max	Genia Set Split		
					200L		HA STB		
					con kit inter-camb.	FW 200-6	6/8/12		
	Apoios Grandes de Borracha (antivibráticos)	✓	✓	✓				0020252059	163
	Apoios Pequenos de Borracha (antivibráticos)	série	✓	✓				0020252872	90
	Espaçador de neve		✓	✓				0010027985	553
	Kit permutador - torre hidráulica para grande unidades exteriores 12-15 kW Para separação de circuitos. É necessário no caso de usar anticongelante no lado da bomba de calor.					✓		0010027975	923
	Vaso de expansão para Kit Permutador Vaso de expansão (2 litros) para o circuito primário quando se instala o Kit permutador. Integrável na torre hidráulica (substitui a ref.ª 0020218627)				✓	✓	✓	0010030976	98
	Vaso de expansão AQS Vaso de expansão (8 litros) para AQS Integrável na torre hidráulica				✓	✓	✓	0020231995	217
	Set recirculação AQS com bomba Ligações hidráulicas e bomba de recirculação para AQS Integrável na torre hidráulica				✓	✓	✓	0020170592	319
	Set recirculação AQS sem bomba Ligações hidráulicas para recirculação para AQS Integrável na torre hidráulica				✓	✓	✓	0020170591	80
	Depósito inercia Depósito de inercia de 18 litros Integrável na torre hidráulica				✓	✓	✓	0020269274	521
	Kit de ligação da torre hidráulica para ligação direta à parede Inclui válvula de segurança de 3 bar e 10 bar, manómetro, conexões, manguieiras, isolamento e desgaseificador.				✓	✓	✓	0020252068	411
	Kit de ligação da torre hidráulica à tubagem com suporte de parede Inclui válvula de segurança de 3 bar e 10 bar, manómetro, conexões, manguieiras, isolamento e desgaseificador				✓	✓	✓	0020252089	536

Acessório	Descrição	Unidade exterior			Unidade interior			Referência	Preço (EUR)
		Genia Air	Genia Air Max	Genia Air Split	Genia Set	Genia Set Max	Genia Set Split		
					200L		HA STB		
					con kit inter-camb.	FW 200-6	6/8/12		
	Kit de ligação da torre hidráulica com apoio na parede com condensados Inclui válvula de segurança de 3 bar e 10 bar, manómetro, conexões, mangueiras, isolamento e desgaseificador				✓	✓	✓	0020252071	659
	Kit de ligação da torre hidráulica à tubagem na parede com condensados Inclui válvula de segurança de 3 bar e 10 bar, manómetro, conexões, mangueiras, isolamento e desgaseificador				✓	✓	✓	0020252069	528
	Kit instalação 10 bar e condensados Válvulas de corte, válvula de segurança de 3 bar e 10 bar para AQS, manómetro e descarga de condensados, 3/4"				✓	✓	✓	0020221268	338
	Kit de ligações tubagem recta		✓					0010027977	148
	Kit de ligações "porca louca"		✓					0010027990	148
	Kit de ligações entre torre hidráulica ao circuito bomba de calor 1 1/4"				✓	✓		0010027980	130
	Set adaptador de ligações 1" com kit multizona L10 (3/4")				✓	✓	✓	0020269276	consultar
	Kit 1 circuito (L10) Coletor para dois circuitos com separador hidráulico, 1 bomba de alta eficiência, tubagens de ligação, juntas e sondas para 1 circuito				✓	✓	✓	0020188585	836
	Kit extensão 1 circuito com misturadora (L11) Kit extensão de 1 circuito adicional com temperatura distinta: bomba de alta eficiência, válvula misturadora e antiretorno, ligações e juntas. Integrável na torre hidráulica				✓	✓	✓	0020188586	575
	Kit extensão 1 circuito sem misturadora (L20) Kit extensão de 1 circuito adicional com a mesma temperatura: bomba de alta eficiência, válvula antiretorno, ligações e juntas. Integrável na torre hidráulica				✓	✓	✓	0020188587	300

Faz click ou digitaliza o código QR para acederer ao guia rápido de instalação, com vídeos e outros recursos disponíveis



Genia Air Max



Genia Air Split

Separadores hidráulicos Sem filtro magnético

Acessório	Modelo	Referência	Preço (EUR)
	Separador hidráulico WH 40-2 + isolamento Opcional para ThermoMaster Condens AS 48/65	0010023543	358
	WH 40 3.000 L/h 17,5 kW ($\Delta T=5K$) 70 kW ($\Delta T=20K$)	0020074770	436
	WH 95 7.500 L/h 44 kW ($\Delta T=5K$) 174,4 kW ($\Delta T=20K$)	0020074771	498
	Desacoplador hidráulico WH 40-2 + isolamento. Opcional para THERMOMASTER Condens AS 48 / 65	0010023543	358

Sonda de temperatura VR10 incluída
Incluem isolamento

Com filtro magnético

Acessório	Modelo	Referência	Preço (EUR)
	WH C 110 9.500 L/h 55 kW ($\Delta T=5K$) 221 kW ($\Delta T=20K$)	0020174004	847
	WH C 160 12.000 L/h 79 kW ($\Delta T=5K$) 279 kW ($\Delta T=20K$)	0020174005	956
	WH C 280 21.500 L/h 125 kW ($\Delta T=5K$) 500 kW ($\Delta T=20K$)	0020174006	1.565
	Isolamento dos depósitos de inércia WH C Para qualquer um dos que incorporam filtro magnético	0020174018	158

Isolamento não fornecido
Sonda de temperatura VR10 incluída

Características separadores hidráulicos

Modelo	unidade	Sem filtro magnético		Com filtro magnético	
		WH 40	WH 95	WH C 110	WH C 160
Características		mural	mural	chão	chão
Pressão	bar	6	6	6	6
Ligações		roscadas 1"1/4	roscadas 2"	flange DN65	flange DN65
n.º de ligações		4	4	4	4
Dimensões (h x l x p)	mm	500 x 115 x 115	750 x 155 x 155	795 x 510 x 100	795 x 510 x 120

PHE Permutadores

Fabricados segundo os mais altos padrões de qualidade, os permutadores de placas da Saunier Duval são a solução ideal quando é impossível garantir a qualidade da água ou limpeza do sistema.

Ao separar o circuito primário do sistema de aquecimento garantimos sempre a não deterioração dos componentes da caldeira e assim prolongar a sua vida útil e menores custos de manutenção.

É particularmente recomendável com instalações antigas ou quando o sistema inclui dispositivos de enchimento automático.





Sem filtro magnético

Acessório	Modelo	Referência	Preço (EUR)
	PHE S 120-70 (120 kW)	0020174001	760
	Isolamento para PHE S 120-70 (120 kW)	0020278420	56
	PHE C 240-40 (240 kW)*	0020174002	3.367
	Isolamento para PHE C 240-40 (240 kW)	0020278421	303

Acessórios permutadores de placas

Modelo	Ligações (mm)	Largura (mm)	Profundidade (mm)	Altura total (mm)	Distância entre ligações, caldeira (mm)	Distância entre ligações, sistema (mm)	Distância do chão (mm)	Caudal máximo (m ³ /h)	Tipo de flange
PHE S 120-70	1 1/4"	335	124	166	281	281	135	1,25/1,436	-
PHE C 240-40	DN 65	271	105	532	421	421	135	2,608/2,872	PN6

Buffer para sistemas com Bomba de Calor

	Modelo	Etiqueta energética	Capacidade (l)	Ligações (entrada/saída) / diâmetro	Dimensões	Referência	Preço (EUR)
	VNR 100 M	A	101	8 (4x4) / G1"1/2	932 mm x 550 mm	0010021454	763
	FNR 200 B	B	202	8 (4x4) / G1"1/2	1202 mm x 600 mm	0010021455	916
	Tampas de isolamento					0020243644	123



Fancoils





A nossa oferta de sistemas de climatização melhorada

Genia Fan

Gama ampla de ventiloconvectores

Murais, cassete, consolas e condutas

Eficiência e sustentabilidade

O seu ventilador inverter contribui para uma poupança energética e reduz as emissões de CO₂

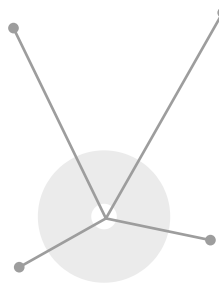

Flexibilidade

Gama ampla de potências para todo o tipo de aplicações domésticas e serviços

Simplicidade

Fácil de instalar instalação com água

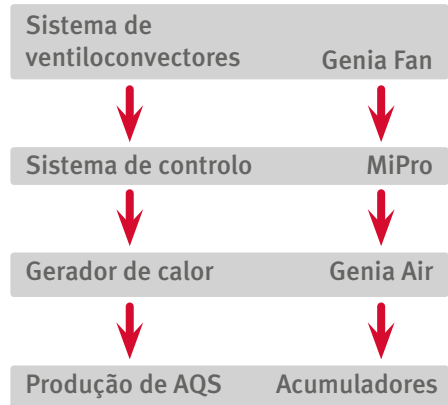

Mural (com V3V) - SD - NW

Aplicação	Habitação unifamiliar
Potências	2.5 kW / 3.5 kW / 4.5 kW



Com válvula de 3 vias

Características		Velocidade	Unidade	Modelo		
				SD6-025 NW	SD6-035 NW	SD6-045 NW
Referências				0010045903	0010045904	0010045905
Alimentação			V / Ph / Hz	220-240 / 1/ 50		
Ventilação		Max/Med/Min	m ³ /h	492/454/400	825/689/590	862 / 741 / 634
Arrefecimento ¹	Capacidade	Max/Med/Min	kW	2,70/2,59/2,39	3,81/3,30/2,88	4,47/3,98/3,48
	Capacidade sensível		kW	2,15	3,18	3,67
	Capacidade latente		kW	0,55	0,63	0,80
	Caudal		l/h	480	670	770
	Perda de pressão		kPa	31,61	56,75	41,17
Aquecimento ²	Capacidade	Max/Med/Min	kW	2,94/2,80/2,58	4,30/3,65/3,09	4,84/4,23/3,62
	Perda de pressão		kPa	32,66	51,86	36,82
Consumo			W	10,7	33,0	28,0
Pressão sonora ³		Max/Med/Min	dB (A)	32/30/27	45/39/35	38/34/30
Motor do ventilador				1 DC Motor		
Nº de ventiladores				1		
Dimensões	Largura x altura x profundidade		mm	915x290x230	915x290x230	1.072x315x230
	Peso neto		kg	12,7	12,7	15,1
Bateria	Filas			2		
	Pressão de trabalho	Max	MPa	1,6		
	Diâmetro		mm	Ø7		
Tubagem de entrada / saída de água			Polegada	RC3/4		
Tubagem do esgoto de condensados			mm	ODØ20		
Preço (EUR)				698	740	823

(1) Condições de arrefecimento: entrada da água a 7°C, impulso de 5°C. 27°C de bulbo seco e 19°C de bulbo húmido

(2) Condições de aquecimento: entrada da água a 45°C, impulso a 5°C. 20°C de bulbo seco e o mesmo caudal de água que em condições de arrefecimento

(3) Ensaiado em compartimento de ensaios semionica conforme a EN 16583

Acessórios para os fancoils murais	Características	Referência	Preço (EUR)
	SD 4-WC WK - termostato/controlador de encastrar na parede com fios	0020244346	180

Cassete - SD - NK

Aplicação	Escritórios, cafés, hotéis, residencial
Potências	3.5 kW / 5 kW



Inclui bomba de condensados

Requerem uma válvula de passagem (3 vias ou 2 vias em função da instalação) para um funcionamento correcto

Características	Velocidade	Unidade	Modelo			
			SD 4-035 NK	SD 4-050 NK	SD 4-100 NK	
Referência da máquina			0010022127	0010022128	0010022129	
Referência da grelha			0010022415	0010022416	0010022416	
Alimentação		V / Ph / Hz	220-240 / 1 / 50			
Ventilação	Max/Med/Min	m ³ /h	719/561/448	1.229/1.020/810	1871/1415/1198	
Arrefecimento ¹	Capacidade	Max/Med/Min	3,96/3,26/2,76	6,12/5,45/4,60	11.19/8.82/7.48	
	Capacidade sensível		3,20	5,18	9.04	
	Capacidade latente		0,76	0,94	2.15	
	Caudal		l/h	700	1.100	1960
	Perda de pressão		kPa	11,48	21,30	36.6
Aquecimento ²	Capacidade	Max/Med/Min	4,63/3,79/3,15	6,27/6,53/5,43	10.07/10.08/8.68	
	Perda de pressão		kPa	9,2	30,0	49.5
Consumo		W	27,0	50,0	124	
Pressão sonora ³	Max/Med/Min	dB (A)	42/36/30	44/40/34	49/43/39	
Motor do ventilador			1 DC Motor			
Nº de ventiladores			1			
Dimensões do corpo	Largura x altura x profundidade	mm	575x261x575	840x230x840	840x230x840	
Dimensões do painel	Largura x altura x profundidade	mm	647x50x647	950x45x950	950x45x950	
Peso neto		kg	19,0	29,0	29.5	
Bateria	Filas		2			
	Pressão de trabalho	Max	MPa	1,6		
	Diâmetro		mm	Ø7		
Tubagem de ida/retorno de água		Polegada	G3/4	RC3/4	RC3/4	
Tubagem do esgoto		mm	ODØ25	ODØ25	ODØ25	
Preço (EUR)			860	1.021	1.192	

(1) Condições de arrefecimento: entrada da água a 7°C, impulso de 5°C. 27°C de bulbo seco e 19°C de bulbo húmido

(2) Condições de aquecimento: entrada da água a 45°C, impulso a 5°C. 20°C de bulbo seco e o mesmo caudal de água que em condições de arrefecimento

(3) Ensaiado em compartimento de ensaios semionica conforme a EN 16583

Acessórios para os fancoils cassetes (obrigatórios)	Características	Referência	Preço (EUR)
	SD 5-3VW 035K - Kit válvula de 3 vias para o modelo de 3,5 kW	0010035301	180
	SD 5-3VW 5-10K -- Kit válvula de 3 vias para o modelo de 5 e 10 kW	0010035302	200

Acessórios para os fancoils cassetes (opcional)	Características	Referência	Preço (EUR)
	SD 4-WC WK - termostato/controlador de encastrar na parede com fios	0020244346	180

Consola Chão/Tecto

Aplicação	Moradia unifamiliar, escritórios e comércio
Potências	1.7 kW / 3 kW / 4.5 kW





Requerem uma válvula de passagem (3 vias ou 2 vias em função da instalação) e um controlador para um funcionamento correto

Características	Velocidade	Unidade	Modelo			
			SD 5-015 NC	SD 5-035 NC	SD 5-045 NC	SD 5-070 NC
Referência			0010035085	0010035086	0010035087	0010035088
Alimentação		V / Ph / Hz	220-240 / 1/ 50			
Tubagens			2			
Ventilação	Max/Med/Min	m³/h	255/170/150	595/470/340	790/580/410	1360/1015/685
Arrefecimento ¹	Capacidade	Max/Med/Min	1,50/1,06/0,92	3,50/2,89/2,22	4,30/3,48/2,71	7,35/6,12/4,57
	Capacidade sensível		1,14	2,65	3,25	5,87
	Capacidade latente		0,36	0,85	1,05	1,48
	Caudal		310	610	770	1280
Aquecimento ²	Perda de pressão		5,84	14,82	22,78	19,41
	Capacidade	Max/Med/Min	1,57/1,07/0,92	3,50/2,87/2,19	4,30/3,42/2,60	8,05/6,46/4,71
	Perda de pressão		5,84	14,82	22,78	19,41
Consumo		W	15	26	50	113
Pressão sonora ³	Max/Med/Min	dB (A)	35/28/21	44/37/31	40/32/25	51/42/35
Motor do ventilador			Motor DC			
Nº de ventiladores			1	2	2	3
Dimensões	Largura x altura x profundidade	mm	790x495x200	1240x495x200	1240x495x200	1360x591x200
Peso neto		kg	18	25,5	25,5	32,5
Bateria	Filas		3	3	3	3
	Pressão de trabalho	Max	MPa	1,6		
	Diâmetro		mm	7,94		
Tubagem de ida/retorno de água		Polegada	G3/4"			
Tubagem do esgoto		mm	ODØ16			
Preço (EUR)			478	540	614	712

(1) Condições de arrefecimento: entrada da água a 7°C, impulso de 5°C. 27°C de bulbo seco e 19°C de bulbo húmido

(2) Condições de aquecimento: entrada da água a 45°C, impulso a 5°C. 20°C de bulbo seco e o mesmo caudal de água que em condições de arrefecimento

(3) Ensaiado em compartimento de ensaios semionica conforme a EN 16583

Acessórios para os fancoils consolas	Características	Referência	Preço (EUR)
	SD 5-3VW C - Kit válvula de 3 vias Modelos 15, 35 e 45 (obrigatório)	0010035089	225
	SD 5-3VW 070C - Kit válvula de 3 vias Modelos 70 (obrigatório)	0010035909	225
	SD 5-WC D - Controlador digital*	0010039296	96
	SD 4-WC DC - Controlador analógico*	0020244351	43
	SD 5-WC C - Controlador integrado*	0010035090	78

* para cada fancoil consola, obrigatório a instalação de um controlador

Condutas SD - ND

Aplicação	Moradia unifamiliar, escritórios e comércios
Potências	2 kW / 4 kW / 6 kW / 9 kW / 11 kW





Requerem uma válvula de passagem (3 vias ou 2 vias em função da instalação) e um controlador para um funcionamento correto

Características	Velocidade	Unidade	Modelo					
			SD 4-020 ND	SD 4-040 ND	SD 4-060 ND	SD 4-090 ND	SD 4-110 ND	
Referência			0010022130	0010022131	0010022132	0010022133	0010022134	
Alimentação		V / Ph / Hz	220-240 / 1 / 50					
Ventilação	Max/Med/Min	m ³ /h	411/273/205	734 / 564 / 389	1.022/760/544	1.824/1.332/906	2.134/1.581/1.083	
Arrefecimento ¹	Capacidade	Max/Med/Min	kW	2,35/1,72/1,32	3,99/3,26/2,5	5,85/4,82/3,78	8,96/ 7,37/5,66	10,79/ 8,86/ 6,79
	Caudal		l/h	1,75	3,10	4,48	7,33	8,84
	Perda de pressão		kPa	0,60	0,89	1,36	1,63	1,95
Aquecimento ²	Caudal		l/h	430	690	1050	1590	1930
	Perda de pressão		kPa	13,6	13	31,4	24,1	26,3
	Capacidade	Max/Med/Min	kW	2,68/1,99/1,42	4,7/3,85/2,77	6,62/5,38/4,00	10,74/8,55/6,35	12,62/10,15/7,47
Perda de pressão		kPa	12,6	13	31,7	28,3	29,4	
Potência		W	16	28	45	90	110	
Pressão acústica	0 Pa	Max/Med/Min	dB (A)	38,1/28,4/23,4	38,4/32,2/24,0	46,1/39,0/30,3	47,8/40,7/30,7	48,9/41,8/31,7
	12 Pa			36,8/26,0/21,8	37,0/0,8/23,8	45,0/37,9/29,3	46,9/39,4/29,5	47,4/40,5/30,5
	30 Pa			41,7/32,5/24,9	43,1/36,1/27,7	47,7/39,8/30,7	46,9/39,4/30,7	49,4/41,8/33,5
	50 Pa			43,7/34,2/25,4	46,1/39,0/31,5	49,3/41,8/32,8	48,9/41,7/33,1	52,3/44,8/37,3
Motor do ventilador			1 DC Motor			2 DC Motores		
Nº de ventiladores			1	2	2	4		
Dimensões	Largura x altura x profundidade	mm	741×241×522	941×241×522	1.161×241×522	1.566×241×522	1.851×241×522	
Peso neto		kg	16,7	21,0	23,7	34,7	39,2	
Bateria	Filas		3					
	Pressão de trabalho	Max	MPa	1,6				
	Diâmetro		mm	ø9,52				
Tubagem de ida/retorno de água		Polegada	RC3/4					
Tubagem do esgoto		mm	ODø24					
Preço (EUR)			472	540	598	907	992	

(1) Condições de arrefecimento: entrada da água a 7°C, impulso de 5°C. 27°C de bulbo seco e 19°C de bulbo húmido

(2) Condições de aquecimento: entrada da água a 45°C, impulso a 5°C. 20°C de bulbo seco e o mesmo caudal de água que em condições de arrefecimento

(3) Ensaiado em compartimento de ensaios semionica conforme a EN 16583

Acessórios para os fancoils consolas (obrigatórios)	Características	Referência	Preço (EUR)
	SD 5-3VW D - Kit válvula de 3 vias (obrigatório)	0010035303	203
	SD 5-WC D - Controlador digital*	0010039296	96
	SD 4-WC DC - Controlador analógico*	0020244351	43

* para cada fancoil consola, obrigatório a instalação de um controlador



Controlo e conectividade MiPro Sense. O controlo mais avançado para os sistemas Genia

MiPro Sense é a solução mais avançada do mercado para a gestão das bombas de calor Saunier Duval. Permite um intuitivo e fácil controlo de todos os sistemas de arrefecimento, aquecimento e produção de AQS da Saunier Duval. Foi desenvolvido para satisfazer as necessidades do seu utilizador, e permite uma grande flexibilidade ao instalador para oferecer as melhores soluções.

Instalação e configuração: rápida

A instalação é simples devido ao uso do protocolo Saunier Duval eBUS que, com apenas dois fios, permite interligar todos os componentes do sistema e gerir a partir de um ponto, seja o sistema apenas composto por uma bomba de calor ou o sistema mais avançado com bombas de calor em cascata, apoio da caldeira, painéis solares térmicos ou fotovoltaicos.

A configuração assistida ajuda o instalador a obter uma instalação otimizada, alcançando assim a satisfação do utilizador: **máximo conforto com mínimo gasto.**



MiPro Sense não serve apenas as novas instalações para permite integrar também as existentes

Utilizando a linguagem eBUS, o MiPro Sense permite atualizar as instalações existentes com um controlo moderno e design tecnológico.

Fácil de utilizar: claro e intuitivo

Manusear o MiPro Sense é semelhante ao usar um smartphone ou tablet. O painel de alta resolução e as seis zonas tácteis iluminadas, facilitam a sua operação e navegação e permite uma experiência de primeiro nível aos utilizadores.



A evolução e conectividade na sua mão

Ao integrar o MiGo Link na sua instalação, o cliente terá uma experiência de conectividade total, além de receber atualizações periódicas para melhorar o controlo do seu sistema. O módulo MiGo Link é um módulo de conexão remota que permite controlar, gerir e monitorizar o sistema à distância através da MiGo Link App da Saunier Duval, e ainda permite que o serviço de assistência possa verificar o funcionamento da instalação à distância, sem deslocação.

MiGo Link App, o controlo nas tuas mãos

MiPro Sense em combinação com MiLink, permite que o utilizador tenha o controlo total do sistema, e gerir o sistema através da aplicação MiGo Link App, desde qualquer lugar e em qualquer momento.



A partir da app, o utilizador pode:

- Gestão do arrefecimento, aquecimento e AQS
- Monitorização do consumo de energia da instalação
- Optar entre o modo de aquecimento e arrefecimento
- Alterar as temperaturas manualmente segundo as necessidades do utilizador
- Programar e modificar horários
- Informação e dados sobre a instalação e o estado do sistema

A nova app será apresentada já no início de 2023 e com o todas as suas funções atualizadas e sempre na vanguarda do controlo e da eficiência. A plataforma utilizada irá permitir um registo e comunicação rápido e eficaz, assegurando uma experiência de controlo total.

Assistência e manutenção sem visitar a casa....

Com o devido contrato de manutenção, será possível realizar intervenções e diagnósticos de forma a assegurar o correto funcionamento da instalação, alargando o seu período de vida útil e mantendo a máxima eficiência do sistema durante anos permitindo.

Todos os acessórios necessários para a melhor instalação possível

Para assegurar que a instalação se enquadra com as necessidades da instalação, Saunier Duval fornece todos os acessórios necessários para o controlo das diferentes zonas dos sistemas.



Módulos RED 3 e RED 5

Para a gestão de zonas. RED 3 permite gerir até 2 zonas, RED 5 permite gerir até 3 zonas. Estes módulos podem ser integrados no interior da torre hidráulica permitindo o acesso aos componentes internos para manutenção.



Sonda de temperatura exterior

Permite adaptar e gerir o conforto em função das condições climáticas, aumentando a eficiência do sistema.



Seleção do sistema

MiPro Sense com fios

Gestão com MiPro Sense com fios					
					
MiPro Sense (SRC 720)	MiPro Sense remoto (SR 92)	Red-3: módulo adicional para gestão de 2 circuitos	Red-5: módulo adicional para gestão de 3 circuitos	Sensor de temperatura exterior com fios	Módulo MiGo Link

Cada instalação requer uma configuração adequada em função da instalação hidráulica, da distribuição de energia pelos respetivos circuitos e emissores. Esta tabela orientativa, indica os componentes principais necessários para as instalações mais comuns. O número de configurações é muito extenso pelo que deve entrar em contacto com o seu parceiro Saunier Duval para encontrar a configuração mais adequada para o seu projeto.

Aplicação	1º Controlo	2º Controlo	Módulo de entradas/saídas			Distribuição hidráulica			Sondas	
	MiPro Sense	MiPro Sense Remoto	Red 3	Red 5	Esquema	Bomba circuladora	Válvula abre/fecha	Válvula de mistura	Inércia	AQS
1 circuito direto + AQS	1	-	-	-	-	-	-	-	-	1
1 circuito de mistura + AQS	1	-	1	-	1	1	1	1	1	1
1 circuito de mistura + 1 direto + AQS	1	-	1	-	1	2	1	1	1	1
2 circuitos de mistura + AQS	1	1	-	1	3	2	2	2	1	1
3 circuitos de mistura + AQS	1	2	-	1	3	3	3	3	1	1

MiPro Sense Radio

Gestão com MiPro Sense sem fios					
					
MiPro Sense Radio e receptor (SRC 720f)	MiPro Sense Remoto Radio (SR 92f)	Red-3: módulo de entradas e saídas para 2 circuitos	Red-5: módulo de entradas e saídas até 3 circuitos	Sensor de temperatura sem fios	Módulo MiGo Link

Cada instalação requer uma configuração adequada em função da instalação hidráulica, da distribuição de energia pelos respetivos circuitos e emissores. Esta tabela orientativa, indica os componentes principais necessários para as instalações mais comuns. O número de configurações é muito extenso pelo que deve entrar em contacto com o seu parceiro Saunier Duval para encontrar a configuração mais adequada para o seu projeto.

Aplicação	1º Controlo	2º Controlo	Módulo de entradas/saídas			Distribuição hidráulica			Sondas	
	MiPro Sense Rádio	MiPro Sense Remoto Rádio	Red 3	Red 5	Esquema	Bomba circuladora	Válvula abre/fecha	Válvula de mistura	Inércia	AQS
1 circuito direto + AQS	1	-	-	-	-	-	-	-	-	1
1 circuito de mistura + AQS	1	-	1	-	1	1	1	1	1	1
1 circuito de mistura + 1 direto + AQS	1	-	1	-	1	2	1	1	1	1
2 circuitos de mistura + AQS	1	1	-	1	3	2	2	2	1	1
3 circuitos de mistura + AQS	1	2	-	1	3	3	3	3	1	1

Cada instalação requer uma configuração apropriada ao tipo de configuração hidráulica e componentes necessários. Esta tabela orientativa indica os componentes principais necessários para as configurações mais utilizadas. Apesar disso, existem muitas outras configurações possíveis, pelo que no caso de não encontrar aqui o que pretende deverá consultar um parceiro Saunier Duval.

Solução de gestão MiPro Sense com cabo e sem cabo

- Gestão e otimização do sistema
- Compensação por temperatura exterior (sensor incluído com MiPro Sense)
- Monitorização de temperatura e humidade
- Preparado para WIFI e controlo remoto com App (com o módulo MiGo Link)
- Gestão de e até 3 circuitos independentes (Red 3 ou Red 5)
- Programável 24/7 por zona
- Integração e gestão de bomba de calor, solar, acumuladores de AQS e inércias de aquecimento e arrefecimento
- ErP Classe VI
- Gestão de e até 7 bombas de calor em cascata

Gestão

Modelo	Características	Referência	Preço (EUR)
MiPro Sense (SRC 720)	Controlador principal por fio Contenido: Control cableado, base de montaje, sensor exterior cableado, accesorios de montaje, guía rápida, instrucciones de instalación y operación.	0020260971	309
MiPro Sense Remoto (SR 92)	Controlo para gerir cada circuito / zona adicional	0020260982	234
MiPro Sense Radio (SRC 720f)	Controlador principal sem fio Inclui: controlador sem fio, base de montagem, receptor, 4 pilhas AA, sensor exterior sem fios, acessórios de montagem, guia rápido, instruções de instalação e operação.	0020260979	534
MiPro Sense Remoto Radio (SR 92f)	Controlador para gerir cada circuito / zona adicional	0020260988	274
RED 3	Módulo de entradas e saídas para gerir 2 circuitos com sensores. Inclui: 2 sensores de temperatura.	0020257508	285
RED 5	Módulo de entradas e saídas para gerir os componentes hidraulicos para e até três circuitos com sensores. Inclui: 4 sensores de temperatura.	0020257510	405

Sondas

Modelo	Características	Referência	Preço (EUR)
Sonda T (acumulador)	Sensor de temperatura para controlar zona / separador hidraulico / depósito de AQS	0020004238	34
Sonda T (coletor)	Sonda de temperatura para coletores solares	0020004239	34
Sonda exterior com fio	Sensor de temperatura exterior com fio Compensação por temperatura exterior	0020266792	118
Sonda exterior	Sensor de temperatura exterior sem fio compensação por temperatura exterior	0020082651	134

Solução MiGo Link

Modelo	Características	Referência	Preço (EUR)
MiGo Link	Módulo de conectividade WiFi MiGo Link SR 940f Incluí cabo de ligação e alimentação para caldeiras com porta eBUS exterior	0010037345	158
	Descarga de MiGo Link App através de Apple Store ou Google Play Store	Download gratuito	

Outros

Modelo	Características	Referência	Preço (EUR)
Placa eBUS	Placa eBUS em caso de apoio mediante caldeira eBUS	0020139896	129
Placa eBUS	em caso de apoio com caldeira eBUS para cascatas com bombas de calor	0020231681	156



H2 Ready

20% HIDROGÉNIO



 **Saunier Duval**



Caldeiras de Condensação a Gás

Gama doméstica
Gama alta potência
Acessórios
Acumuladores



Guia rápido

MÁXIMA EFICIÊNCIA ENERGÉTICA

 Caldeira mural
de condensação*
+ MiGo

 Caldeira mural
de condensação*
+ MiPro Sense

Só Aquecimento (AQS com acumulador externo)

THELIA Condens	Etiqueta energética (aquecimento)	Etiqueta energética (AQS)/Perfil de consumo	Caldeira (referência)	Kit de conexões (referência)	Kit horizontal de exaustão (referência)	Conversão para propano	Tipo de gás	Preço** (PVP)	Página
Thelia Condens AS 25	A	-	0010016674	0020080939	0010031031	- ²	GN	1.822	65
THEMA Condens	Etiqueta energética (aquecimento)	Etiqueta energética (AQS)/Perfil de consumo	Caldeira (referência)	Kit de conexões (referência)	Kit horizontal de exaustão (referência)	Conversão para propano	Tipo de gás	Preço** (PVP)	Página
Thema Condens AS 30-CS/1	A	-	0010025094	0020080939	0010031031	Conversão via interface	GN	1.991	64

Gama doméstica - Grande acumulação (42 a 150 lts)

DUOMAX Condens	Etiqueta energética (aquecimento)	Etiqueta energética (AQS)/Perfil de consumo	Caldeira (referência)	Kit de conexões (referência)	Kit horizontal de exaustão (referência)	Conversão para propano	Tipo de gás	Preço** (PVP)	Página
DuoMax Condens F 30 90 L	A	A/XL	0010014601	0020170581	0010031041	0020194565	GN	4.686	61
HELIOTWIN Condens	Etiqueta energética (aquecimento)	Etiqueta energética (AQS)/Perfil de consumo	Caldeira (referência)	Kit de conexões (referência)	Kit horizontal de exaustão (referência)	Conversão para propano	Tipo de gás	Preço** (PVP)	Página
HelioTwin F24 150 L	A	A/XL	0010014604	0020170581	0010031041	0020194564	GN	5.243	60
ISOTWIN Condens	Etiqueta energética (aquecimento)	Etiqueta energética (AQS)/Perfil de consumo	Caldeira (referência)	Kit de conexões (referência)	Kit horizontal de exaustão (referência)	Conversão para propano	Tipo de gás	Preço** (PVP)	Página
IsoTwin Condens T 31-CS/1	A	A/XL	0010025213	0020094856	0010031041	Conversão via interface	GN	3.161	62

Mista instantânea com micro acumulação (3 lts)

GAMA FAST Condens	Etiqueta energética (aquecimento)	Etiqueta energética (AQS)/Perfil de consumo	Caldeira (referência)	Kit de conexões (referência)	Kit horizontal de exaustão (referência)	Conversão para propano	Tipo de gás	Preço** (PVP)	Página
ThemaFast Condens MA 30-CS/1	A	A/XL	0010025159	0020080939	0010031041	Conversão via interface	GN	2.344	63
IsoFast Condens MA 35-CS/1-Sf	A	A/XL	0010025227	0020080939	0010031041	Conversão via interface	GN	3.548	63

Mista instantânea

THEMA Condens	Etiqueta energética (aquecimento)	Etiqueta energética (AQS)/Perfil de consumo	Caldeira (referência)	Kit de conexões (referência)	Kit horizontal de exaustão (referência)	Conversão para propano	Tipo de gás	Preço** (PVP)	Página
Thema Condens 26-CS/1	A	Acum. ext.	0010025157	0020136418	0010031041	Conversão via interface	GN	2.075	64
THEMA Condens HPM	Etiqueta energética (aquecimento)	Etiqueta energética (AQS)/Perfil de consumo	Caldeira (referência)	Kit de conexões (referência)	Kit horizontal de exaustão (referência)	Conversão para propano	Tipo de gás	Preço** (PVP)	Página
Thema Condens 25 -A-H	A	A / XL	0010024789	0020080939	0010031041	- ²	GN	1.846	66
THELIA Condens	Etiqueta energética (aquecimento)	Etiqueta energética (AQS)/Perfil de consumo	Caldeira (referência)	Kit de conexões (referência)	Kit horizontal de exaustão (referência)	Conversão para propano	Tipo de gás	Preço** (PVP)	Página
Thelia Condens 25	A	A/XL	0010016672	0020080939	0010031041	- ²	GN	1.786	65
Thelia Condens 30	A	A/XL	0010016673	0020080939	0010031041	- ²	GN	2.031	65
MICRACOM Condens	Etiqueta energética (aquecimento)	Etiqueta energética (AQS)/Perfil de consumo	Caldeira (referência)	Kit de conexões (referência)	Kit horizontal de exaustão (referência)	Conversão para propano	Tipo de gás	Preço** (PVP)	Página
MicraCom 24-AS/1	A	A/ XL	0010026108	0020080939	0010031031	- ¹	GN	1.542	67
MicraCom 28-AS/1	A	A/ XL	0010026109	0020080939	0010031031	- ¹	GN	1.773	67

(1) Homologação para Propano (G31) válida sempre que a transformação através de kit de conversão seja realizada pelos serviços técnicos da Saunier Duval.

(2) Não homologada para gás propano.

* Excepto modelo MicraCom Condens; ** Preço inclui caldeira, kit de conexões (se aplicável) e kit de exaustão.

Mista instantânea atmosférica

THEMA Classic	Etiqueta energética (aquecimento)	Etiqueta energética (AQS)/Perfil de consumo	Caldeira (referência)	Kit de conexões (referência)	Kit horizontal de exaustão (referência)	Conversão para propano	Tipo de gás	Preço** (PVP)	Página
ThemaClassic C25 LowNOx *	C	B/XL	0010023639	0020080939	–	0020277176	GN	1.428	68

* Modelo de não-condensação, atmosférico; ** Preço inclui caldeira, kit de conexões (se aplicável) e kit de exaustão; *

Gama de Alta potência

THERMOMASTER Condens	Etiqueta energética (aquecimento)	Etiqueta energética (AQS)/Perfil de consumo	Caldeira (referência)	Kit de conexões (referência)	Kit horizontal de exaustão (referência)	Conversão para propano	Tipo de gás	Preço (PVP)	Página
ThermoMaster Condens AS 48/A	A	-	0010021540	-	0020257022	– ¹	GN	3.290	77
ThermoMaster Condens AS 65/A	A	-	0010021541	-	0020257022	– ¹	GN	5.046	77

THERMOSYSTEM Condens	Etiqueta energética (aquecimento)	Etiqueta energética (AQS)/Perfil de consumo	Caldeira (referência)	Kit de conexões (referência)	Kit horizontal de exaustão (referência)	Kit de conversão para propano	Tipo de gás	Preço (PVP)	Página
ThermoSystem Condens F 80/3	A	-	0010015090	-	-	– ²	GN	10.809	80
ThermoSystem Condens F 120/3	A	-	0010015091	-	-	– ²	GN	11.707	80
ThermoSystem Condens F 160/3	A	-	0010015092	-	-	– ²	GN	12.621	80
ThermoSystem Condens F 200/3	A	-	0010015093	-	-	– ²	GN	13.982	80
ThermoSystem Condens F 240/3	A	-	0010015094	-	-	– ²	GN	15.836	80
ThermoSystem Condens F 280/3	A	-	0010015095	-	-	– ²	GN	17.488	80

(1) Homologação para Propano (G31) válida sempre que a transformação através de kit de conversão seja realizada pelos serviços técnicos da Saunier Duval.
(2) Não homologada para gás propano.

Soluções em cascata

Maiores capacidades com a melhor eficiência



Guia de seleção (segundo a necessidade de AQS)

Caldeiras de condensação mistas ou com acumulação integrada		THELIA CONDENS 25 MICRA CONDENS 24-AS THEMAFAST CONDENS 26-CS/1	MICRA CONDENS 28-AS THEMAFAST CONDENS MA 30-CS/1 THELIA CONDENS 30	ISOTWIN CONDENS T31 ISOFAST CONDENS MA36	DUOMAX CONDENS F30 - 90 LITROS	HELIOTWIN F24 - 150 LITROS
1 WC completo + cozinha	Até 3 pessoas A partir de 4 pessoas	○	●			
1 WC completo + 1 WC com duche	Até 3 pessoas A partir de 4 pessoas		○	●		
2 WC's completos + 1 WC com duche	Até 3 pessoas A partir de 4 pessoas			○	●	
3 WC's completos + cozinha	A partir de 4 pessoas				○	●
4 WC's completos + cozinha	A partir de 4 pessoas					●

- Conforto básico, solução minimamente satisfatória
- Conforto recomendado, solução totalmente satisfatória

IMPORTANTE: Para calcular as necessidades de água quente sanitária de uma casa, foram tomados em consideração: os pontos de consumo existentes, bem como o número de pessoas que a habitam. Para elaborar este guia, consideramos condições climáticas normais com a temperatura de água fria a 15 °C. Apesar disso não foram considerados casos excepcionais de zonas com baixa pressão, águas demasiado duras, etc.



Sistemas de acumulação

Tecnologia Saunier Duval

Caldeiras de condensação



Condensação

A mais recente tecnologia em condensação

A Saunier Duval foi pioneira nesta tecnologia e em constante evolução há mais de 30 anos, pois só desta forma se posiciona como líder de mercado no que diz respeito à eficiência e poupança.

As caldeiras de condensação Saunier Duval são muito mais do que uma caldeira a gás: a condensação é a tecnologia com melhor desempenho e performance e, portanto, que respeitam o meio ambiente e reduzem o consumo de gás nas instalações de aquecimento e água quente. A sua capacidade de aproveitar grande parte do calor da queima, obrigando os gases da combustão a libertar a sua energia ao ponto de condensarem, gera um desempenho mais eficiente, permitindo reduzir o consumo entre 15 e 30% dependendo do tipo e uso da instalação.



FlameFit

Adaptação ao tipo de gás automática e segura!

Nos novos modelos **Thema**, **ThemaFast**, **IsoTwin** e **Isofast** uma grande novidade foi introduzida, o sistema FlameFit, nesta tecnologia não só a combustão vai ser optimizada mas a adaptação da caldeira para o tipo de gás (natural ou propano) vai ser efetuada de forma rápida e automática. Este sistema de combustão auto-adaptável detecta automaticamente os tipos de gás e equilibra as flutuações no abastecimento. O novo controlo de ionização integrado monitoriza a chama constantemente. Isso permite uma otimização contínua da qualidade da combustão, adaptando a relação gás-ar.



WARM START®

Preparar... partida!

A nova função WARM START® reduz significativamente o tempo de espera pela água quente, contribuindo proporcionalmente para o aumento do conforto. O permutador de placas das caldeiras mistas é mantido sempre quente, disponibilizando água quente de imediato assim que abre uma torneira! O permutador propositamente sobredimensionado, o que aumenta a inércia térmica, e aumenta os intervalos de reaquecimento do circuito primário reduzindo as ignições da caldeira, e o seu desgaste, traduzindo-se isso em menos energia consumida e um maior conforto para o utilizador! Disponível nos modelos **Thema Condens**.



START&HOT, MICROFAST 2.0®

A estabilidade na temperatura de água quente

O sistema START & HOT, MICROFAST 2.0® é um passo em frente no conforto em água quente. Incorporando um acumulador de 3 litros que oferece disponibilidade imediata real de água quente, mantendo-a constante quente desde o primeiro momento, mesmo em com consumos simultâneos. A tecnologia START & HOT de toda a gama FAST fornece:

- Economia no consumo de água.
- Estabilidade total na temperatura da água quente, mesmo em casos de consumo simultâneos ou reduções bruscas de caudal.
- Água quente disponível (em quantidades reduzidas) sem ser necessário o arranque da caldeira.
- Disponibilidade imediata de água quente.
- Disponível nos modelos **ThemaFast Condens** e **IsoFast Condens**



ISODYN2®

O conforto que se sente

Acumulação dinâmica sem limites

Exclusivo Saunier Duval, o ISODYN2® é um sistema de aquecimento dinâmico do acumulador que associando as vantagens da produção instantânea de AQS com a estratificação da água quente e a utilização de um permutador de placas altamente eficaz, permite uma produção imediata de água quente, bem como a recuperação total da temperatura do acumulador em um período máximo de 5 minutos.

O ISODYN2® integra um engenhoso sistema de dois acumuladores de 21 litros em aço inoxidável com um defletor que atinge uma maior estratificação da água em diferentes temperaturas. O seu design também o faz atuar como um vaso amortecedor, impedindo variações bruscas na temperatura na água acumulada, e sempre garantindo a temperatura correta nos pontos de consumo. Disponível nos modelos **IsoTwin Condens**.



Acumulação por estratificação

Para necessidades mais exigentes

Caldeira de chão, compacta, mista de 30 kW com acumulação dinâmica de 90 L. Concebida para atender às necessidades de aquecimento em novas habitações com melhor isolamento e reduzida necessidade de aquecimento térmico, assim como para instalações antigas com maiores necessidades de energia, graças à sua alta modulação de potência em aquecimento (sistema H-MOD-ELGA), e garantindo um alto fluxo de água quente para satisfazer a necessidade mais exigente. O seu ânodo de proteção anti-corrosão eletrônico garante a longevidade do acumulador sem a necessidade de manutenção.

Gama Doméstica

A nova gama de caldeiras de condensação Saunier Duval torna-se ainda mais eficiente



Todas as gamas de caldeiras domésticas* atingiram classificação A+ em eficiência de aquecimento em combinação com controladores/reguladores classe VI, ou seja, com o controlador termostático sem fios MiGo ou o novo controlador MiPro Sense (versão com ou sem fios). Além de serem termostatos ambiente, estes controladores combinam a gestão modulante com compensação da temperatura exterior, mantendo todo o conforto em AQS com os diferentes sistemas de produção.

E claro mantendo todo o conforto em AQS com os diferentes sistemas de produção.

* Exceptuando os modelos MicraCom Condens



Só Aquecimento (AQS com acumulador externo)



Modelo	Thelia Condens AS 25 *	Thema Condens AS 30-CS/1
Etiqueta energética aquecimento	A	A
Etiqueta energética AQS/ Perfil de consumo	-	-
Potência em aquecimento (kW)	25,5	30
Potência em AQS (kW)	30,6	34,8
Caudal específico (L/min) EN13203 (deltaT=30°C)	-	-
Conversão para propano	Não é possível	Sim, via interface
Dimensões (AxLxP) (mm)	740x418x300	740x418x344
Modulação	1:4	1:10





* Permutador de calor em alumínio-silício

Domésticas com grande acumulação (42 a 150 lts)

	Grande acumulação		Média acumulação
			
Modelo	HelioTwin F24 150*	DuoMax F30 90	IsoTwin T 31-CS/1
Etiqueta energética aquecimento	A	A	A
Etiqueta energética AQS/ Perfil de consumo	A/XL	A/XL	A/XL
Potência em aquecimento (kW)	20,4	25,5	25
Potência em AQS (kW)	24,5	30,6	32
Caudal específico (L/min) EN13203 (deltaT=30°C)	21,5	27	21
Acumulação (litros)	150	90	42 (2x21)
Conversão para propano	Sim, consultar SAT	Sim, consultar SAT	Sim, via interface
Dimensões (AxLxP) (mm)	1640x698x600	1320x599x693	893x592x470
Modulação	1:6	1:5	1:10

* Com serpentina solar adicional para sistema solar térmico drain-back

Mistas instantâneas

				
Modelo	MicraCom Cds 24-AS/1	MicraCom Cds 28-AS/1	Thelia Condens 25*	Thelia Condens 30*
Etiqueta energética aquecimento	A	A	A	A
Etiqueta energética AQS/ Perfil de consumo	A/XL	A/XL	A/XL	A/XL
Potência em aquecimento (kW)	18,8	24,5	18,4	25,5
Potência em AQS (kW)	24	28	25,7	30,6
Caudal específico (L/min) EN13203 (deltaT=30°C)	11,5	13,4	12,1	14,5
Conversão para propano	Sim, consultar SAT	Sim, consultar SAT	Não é possível	Não é possível
Dimensões (AxLxP) (mm)	626x400x270	626x400x270	740x418x300	740x418x300
Modulação	1:4	1:4	1:4	1:4

* Permutador em alumínio-silício

Mista instantânea com micro acumulação



Modelo	ThemaFast MA 30-CS/1	IsoFast MA 35-CS/1
Etiqueta energética aquecimento	A	A
Etiqueta energética AQS/ Perfil de consumo	A/XL	A/XL
Potência em aquecimento (kW)	25,5	30,6
Potência em AQS (kW)	31	34,8
Caudal específico (L/min) EN13203 (deltaT=30°C)	14	16
Acumulação (litros)	3	3
Conversão para propano	Sim, via interface	Sim, via interface
Dimensões (AxLxP) (mm)	740x418x344	893x470x392
Modulação	1:10	1:10



modelo de não-condensação

Modelo	Thema Condens 25-A-H**	Thema Condens 26-CS	ThemaClassic C 18/24-LC/1*
Etiqueta energética aquecimento	A	A	C
Etiqueta energética AQS/ Perfil de consumo	A/XL	A/XL	B/XL
Potência em aquecimento (kW)	24,5	20,4	20
Potência em AQS (kW)	25,5	26	26,6
Caudal específico (L/min) EN13203 (deltaT=30°C)	12,2	12,3	11,5
Conversão para propano	Não é possível	Sim, via interface	Sim, consultar SAT
Dimensões (AxLxP) (mm)	740x418x344	740x418x344	740x410x310
Modulação	1:5	1:10	1:4

* Modelo de não condensação, atmosférico (exaustão B11BS)

** Modelo de alta pressão estática

Caldeiras domésticas de condensação a gás

GRANDE ACUMULAÇÃO

HelioTwin Condens Apoio solar

- Caldeira mista com acumulador de 150 litros por estratificação
- Preparada para gerir apoio solar de tecnologia drainback
- Conceito split para um mais fácil transporte

Design compacto com tudo integrado:

- Caldeira mista
- Acumulador de 150 litros por estratificação com serpentina solar
- Grupo de carga solar (tecnologia drain-back)
- Interface da caldeira, com função de controlo solar

EFICIÊNCIA ENERGÉTICA EM AQUECIMENTO







Caldeira de chão de condensação + MiGo

Caldeira de chão de condensação + MiPro Sense

Caldeira mista com possibilidade de ligar apoio solar

De chão + 150 litros Apoio solar	Eti. Energ. Aque.	Et. Energ. AQS / Perfil consumo	Gás	Potência de aquecimento/AQS (kW)	Dimensões (mm)	Referência	Preço (EUR)
HelioTwin Condens F24 150 L	A	A/XL	GN/P ²	20,4/24.5	1640x698x600	0010014604	4.748

Acessórios	Referência	Preço (EUR)
Kit de conexão hidráulico, gás e kit de enchimento automático	0020170581	363
Kit horizontal Ø 60/100mm, com ponto de inspeção e conexão direta à caldeira	0010031041	83
Kit de conversão para propano	0020194564	49

Controladores	Referência	Preço (EUR)
 MiSet SRT 380	0020260994	223
 MiPro Sense SRC 720	0020260971	309
 MiSet R SRT 380f	0020261007	347
 MiPro Sense R SRC 720f	0020260979	534
 MiGo Link SR 940f MiGo Select SRT 51f	0010037345 0010035749	272

(2) Transformável para funcionar com propano através de kit de transformação. Consulte o seu serviço técnico oficial.

GRANDE
ACUMULAÇÃO

DuoMax Condens

Acumulação de 90 litros

- Acumulação por estratificação de 90 L
- Permutador de calor de aço inoxidável
- Design compacto com tudo integrado
- Ânodo de proteção eletrónico (máxima proteção)
- Possibilidade de integrar¹:
 - grupo de re-circulação
 - grupo anti-legionella
 - vaso de expansão de AQS



EFICIÊNCIA ENERGÉTICA EM AQUECIMENTO







Caldeira de chão de condensação + MiGo

Caldeira de chão de condensação + MiPro Sense

Mistas + acumulação dinâmica

Caldeira de chão, 90 litros de acumulação	Eti. Energ. Aque.	Et. Energ. AQS / Perfil consumo	Gás	Potência de aqueci- mento/AQS (kW)	Dimensões (mm)	Referência	Preço (EUR)
DuoMax Condens F30 90	A	A/XL	GN/P ²	25.5/30.6	1.320x599x693	0010014601	3.940

Acessórios	Referência	Preço (EUR)
Kit de conexão hidráulico, gás e kit de enchimento automático	0020170581	363
Kit horizontal Ø 60/100mm, com ponto de inspeção e conexão direta à caldeira	0010031041	83
Kit de conversão para propano	0020194565	300

Controladores	Referência	Preço (EUR)
 MiSet SRT 380	0020260994	223
 MiPro Sense SRC 720	0020260971	309
 MiSet R SRT 380f	0020261007	347
 MiPro Sense R SRC 720f	0020260979	534
 MiGo Link SR 940f MiGo Select SRT 51f	0010037345 0010035749	272

(1) RED 3 ou RED 5 é necessário para conexão de sondas, bombas e válvulas de mistura

(2) Transformável para funcionar com propano através de kit de transformação. Consulte o seu serviço técnico oficial.

IsoTwin Condens Sistema ISODYN2

MÉDIA
ACUMULAÇÃO

- Caldeira mista, silenciosa, compacta e com acumulação dinâmica
- Display, conceito “um botão-uma função”
- Vasos de expansão de aquecimento e AQS de série
- Sistema FlameFit - conversão para propano efetuada via interface
- Acumulação - 42 (2x21) litros

EFICIÊNCIA ENERGÉTICA EM AQUECIMENTO



Caldeira de chão de condensação + MiGo

Caldeira de chão de condensação + MiPro Sense





H₂ Ready
20% HIDROGÉNIO



Caldeira mista com dupla acumulação

Caldeira mural com 42 litros de acumulação	Eti. Energ. Aque.	Et. Energ. AQS / Perfil consumo	Gás	Potência de aquecimento/AQS (kW)	Dimensões (mm)	Referência	Preço (EUR)
IsoTwin Condens T 31-CS/1	A	A/XL	GN/P ²	25/30.6	893x592x470	0010025213	2.938

Acessórios	Referência	Preço (EUR)
Kit para conexão hidráulica e gás	0020094856	140
Kit horizontal Ø 60/100mm, com ponto de inspeção e conexão direta à caldeira	0010031041	83
Acessório de ligação Ø 60/100mm, com ponto de inspeção	0010031029	25
Kit horizontal Ø 60/100mm, sem ponto de inspeção (adicionar acessório de ligação com ponto de inspeção)	0010031031	76

Controladores	Referência	Preço (EUR)
 MiSet SRT 380	0020260994	223
 MiPro Sense SRC 720	0020260971	309
 MiSet R SRT 380f	0020261007	347
 MiPro Sense R SRC 720f	0020260979	534
 MiGo Link SR 940f MiGo Select SRT 51f	0010037345 0010035749	272

(2) Transformável para funcionar com propano. Alteração efetuada via interface do equipamento.

ThemaFast Condens

IsoFast Condens

START&HOT MICROFAST 2.0

MÉDIA
ACUMULAÇÃO

- Sistema de micro-acumulação (3 litros)
- Permutador de calor de aço inoxidável
- Tamanho compacto com alto conforto em AQS
- Sistema FlameFit - conversão para propano efetuada via interface

EFICIÊNCIA ENERGÉTICA EM AQUECIMENTO







Caldeira mural de condensação + MiGo

Caldeira mural de condensação + MiPro Sense



Mural instantânea com microacumulação de 3 litros	Eti. Energ. Aque.	Et. Energ. AQS / Perfil consumo	Gás	Potência de aquecimento/AQS (kW)	Dimensões (mm)	Referência	Preço (EUR)
ThemaFast MA 30-CS/1	A	A/XL	GN/P'2	25,5 / 31	740x418x344	0010025159	2.138
IsoFast Condens MA 35-CS/1-Sf	A	A/XL	GN/P'2	30,6 / 34,8	893x470x392	0010025227	3.342

Acessórios	Referência	Preço (EUR)
Kit para conexão hidráulica e gás - Thermafast	0020080939	123
Kit para conexão eléctrica e gás - Isofast	0020136418	123
Kit horizontal Ø 60/100mm, com ponto de inspeção e conexão direta à caldeira	0010031041	83
Acessório de ligação Ø 60/100mm, com ponto de inspeção	0010031029	25
Kit horizontal Ø 60/100mm, sem ponto de inspeção (adicionar acessório de ligação com ponto de inspeção)	0010031031	76

Controladores	Referência	Preço (EUR)
 MiSet SRT 380	0020260994	223
 MiPro Sense SRC 720	0020260971	309
 MiSet R SRT 380f	0020261007	347
 MiPro Sense R SRC 720f	0020260979	534
 MiGo Link SR 940f MiGo Select SRT 51f	0010037345 0010035749	272

(2) Transformável para funcionar com propano. Alteração efetuada via interface do equipamento.

Thema Condens

Mista instantânea ou por acumulação externa

WARM-START*

- Válvula de 3 vias integrada
- Permutador de calor de aço inoxidável
- Tamanho compacto
- Facilidade de instalação
- FlameFit - Conversão para G31 via interface
- Display touch

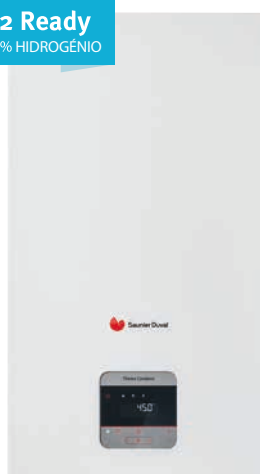
EFICIÊNCIA ENERGÉTICA EM AQUECIMENTO

A⁺

Caldeira de chão de condensação + MiGo

Caldeira de chão de condensação + MiPro Sense





Só aquecimento (AQS por acumulador externo)

Mural - AQS através de acumulador	Eti. Energ. Aque.	Et. Energ. AQS / Perfil consumo	Gás	Potência de aquecimento/AQS (kW)	Dimensões (mm)	Referência	Preço (EUR)
Thema Condens AS 30-CS/1	A	-	GN/P ²	30 / 34,8	740x418x344	0010025094	1.792

Mista instantânea

Mural - Mista instantânea	Eti. Energ. Aque.	Et. Energ. AQS / Perfil consumo	Gás	Potência de aquecimento/AQS (kW)	Dimensões (mm)	Referência	Preço (EUR)
Thema Condens 26-CS	A	A/XL	GN/P ²	20,4 / 26	740x418x344	0010025157	1.869

Acessórios	Referência	Preço (EUR)
Sonda de temperatura para depósito de AQS	0020004238	34
Placa de ligação Thema	0020080939	123
Kit horizontal Ø 60/100mm, com ponto de inspeção e conexão direta à caldeira	0010031041	83
Acessório de ligação Ø 60/100mm, com ponto de inspeção	0010031029	25
Kit horizontal Ø 60/100mm, sem ponto de inspeção (adicionar acessório de ligação com ponto de inspeção)	0010031031	76

Controladores	Referência	Preço (EUR)
 MiSet SRT 380	0020260994	223
 MiPro Sense SRC 720	0020260971	309
 MiSet R SRT 380f	0020261007	347
 Mipro Sense R SRC 720f	0020260979	534
 MiGo Link SR 940f MiGo Select SRT 51f	0010037345 0010035749	272

(2) Transformável para funcionar com propano. Alteração efetuada via interface do equipamento.

Thelia Condens

WARM START®

WARM-START*

- Permutador de calor de grande capacidade, em alumínio
- Tamanho compacto
- Facilidade de instalação
- Produção de AQS com tecnologia Warm-Start
- Permutador em alumínio-silício

EFICIÊNCIA ENERGÉTICA EM AQUECIMENTO



Caldeira mural de condensação + MiGo

Caldeira mural de condensação + MiPro Sense







Mista com warm-start

Mural	Eti. Energ. Aque.	Et. Energ. AQS / Perfil consumo	Gás	Potência de aquecimento/AQS (kW)	Dimensões (mm)	Referência	Preço (EUR)
Thelia Condens 25-A	A	A/XL	GN ¹	19,1/25,2	740x418x300	0010016672	1.580
Thelia Condens 30-A	A	A/XL	GN ¹	26,5/30		0010016673	1.825

Só aquecimento

Mural	Eti. Energ. Aque.	Et. Energ. AQS / Perfil consumo	Gás	Potência de aquecimento/AQS (kW)	Dimensões (mm)	Referência	Preço (EUR)
Thelia Condens F AS 25 (H-ES)	A	-	GN ¹	26,5/30	740x418x300	0010016674	1.623

Acessórios	Referência	Preço (EUR)
Kit para conexão hidráulica e gás	0020080939	123
Kit horizontal Ø 60/100mm, com ponto de inspeção e conexão direta à caldeira	0010031041	83
Acessório de ligação Ø 60/100mm, com ponto de inspeção	0020257015	34
Sonda de temperatura para depósito de AQS	0020004238	34
Kit horizontal Ø 60/100mm, sem ponto de inspeção (adicionar acessório de ligação com ponto de inspeção)	0010031031	76

Controladores	Referência	Preço (EUR)
 MiSet SRT 380	0020260994	223
 MiPro Sense SRC 720	0020260971	309
 MiSet R SRT 380f	0020261007	347
 Mipro Sense R SRC 720f	0020260979	534
 MiGo Link SR 940f MiGo Select SRT 51f	0010037345 0010035749	272

(1) Não homologada para gás propano.

Thema Condens HPM

Alta pressão estática

- Caldeira mural de condensação de alta pressão estática até 500 Pa
- Adaptável a tubagem de exaustão flexível de 50mm, com até 30m de comprimento
- Ideal para instalação de caldeiras de condensação em edifícios com chaminés coletivas de tiragem natural
- Gama completa de acessórios de exaustão, exclusiva para o funcionamento em alta pressão (diâmetro 50mm) (página 74 e 75)







EFICIÊNCIA ENERGÉTICA EM AQUECIMENTO



Caldeira de chão de condensação + MiGo

Caldeira de chão de condensação + MiPro Sense

Mural, instantânea, alta pressão estática	Eti. Energ. Aque.	Et. Energ. AQS / Perfil consumo	Gás	Potência de aquecimento/AQS (kW)	Dimensões (mm)	Referência	Preço (EUR)
Thema Condens 25 -A-H	A	A/XL	GN	24,5 / 25,5	740x418x344	0010024789	1.640

Controladores		Referência	Preço (EUR)
	MiSet SRT 380	0020260994	223
	MiPro Sense SRC 720	0020260971	309
	MiSet R SRT 380f	0020261007	347
	Mipro Sense R SRC 720f	0020260979	534
	MiGo Link SR 940f MiGo Select SRT 51f	0010037345 0010035749	272

(1) Não homologada para funcionar com gás propano (G31).

MicraCom Condens Super compacta





- Caldeira mural supercompacta, ideal para montagens nos móveis de cozinha
- Ligações hidráulicas verticais que facilitam a instalação
- Display tátil e intuitivo
- Permutador de calor em aço inox
- Bomba de alta eficiência
- Permutador de placas em aço inox para a produção de AQS
- Sistema DualPower, diferentes potências para AQS e aquecimento



Mista + Super Compacta

Mural	Eti. Energ. Aque.	Et. Energ. AQS / Perfil consumo	Gás	Potência de aquecimento/AQS (kW)	Dimensões (mm)	Referência	Preço (EUR)
MicraCom 24-AS/1	A	A/XL	GN/P ²	24/ 18,8	626x400x270	0010026108	1.316
MicraCom 28-AS/1	A	A/XL	GN/P ²	28 / 24,5	626x400x270	0010026109	1.574

Acessórios	Referência	Preço (EUR)
Sonda de temperatura exterior	0020266792	118
Adaptador de 60/100mm, com ponto de inspeção	0010031029	25
Kit horizontal Ø 60/100mm, com ponto de inspeção e conexão direta à caldeira	0010031041	83
Kit horizontal Ø 60/100mm, sem ponto de inspeção (adicionar acessório de ligação com ponto de inspeção)	0010031031	76

Controladores	Referência	Preço (EUR)
 MiSet SRT 380	0020260994	223
 MiPro Sense SRC 720	0020260971	309
 MiSet R SRT 380f	0020261007	347
 MiPro Sense R SRC 720f	0020260979	534
 MiGo Link SR 940f MiGo Select SRT 51f	0010037345 0010035749	272

(2) Transformável para funcionar com propano através de kit de transformação. Consulte o seu serviço técnico oficial.



Caldeira de não-condensação, atmosférica

ThemaClassic Tecnologia lowNOx





- Caldeira mural atmosférica, mista, **não-condensação**, utilizada maioritariamente no mercado da substituição
- Queimador com tecnologia de baixas emissões de NOx
- Display digital
- Válvula de três vias incorporada, assim como vaso de expansão de 12 litros.
- Válvula de enchimento do circuito de aquecimento com anti-retorno.
- Preparadas para funcionar com apoio directo da instalação solar.



Mista + Tecnologia LowNOx

Mural de não-condensação, atmosférica	Eti. Energ. Aque.	Et. Energ. AQS / Perfil consumo	Gás	Potência de aquecimento/AQS (kW)	Dimensões (mm)	Referência	Preço (EUR)
TThemaClassic C25 LowNOx	C	B/XL	GN/P ¹	20/26,6	740x410x310	0010023639	1.253



Acessórios	Referência	Preço (EUR)
Placa de ligação Thema	0020080939	123

Controladores	Referência	Preço (EUR)
 MiSet SRT 380	0020260994	223
 MiPro Sense SRC 720	0020260971	309
 MiSet R SRT 380f	0020261007	347
 MiPro Sense R SRC 720f	0020260979	534
 MiGo Link SR 940f MiGo Select SRT 51f	0010037345 0010035749	272

(1) Transformável para funcionar com propano através de kit de transformação. Consulte o seu serviço técnico oficial.

Placas de conexão e kits de substituição

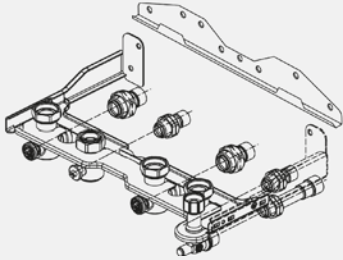
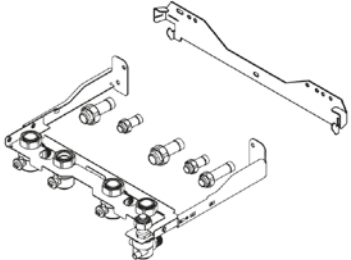
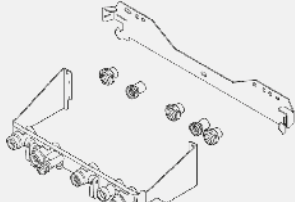
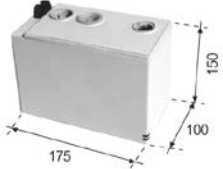
Caldeiras murais domésticas de condensação



Placas de conexão standard Completas. Com válvula de corte para água	THELIA CONDENS THEMA CONDENS (AS) THEMAFAST CONDENS	ISOTWIN CONDENS	Referência	Preço (EUR)
	●		0020080939	123
		●	0020136418	123
		●	0020094856	140
Evacuação de condensados				
	Bomba de evacuação de condensados com suporte de parede (altura de descarga max. de 4m)		A2045800	Consultar
Neutralizador de condensados				
	Para colocar entre a caldeiras e o esgoto		0020247275	63

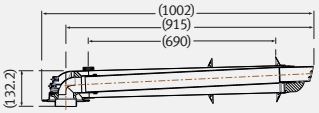
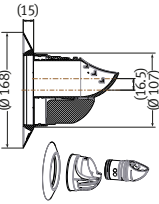
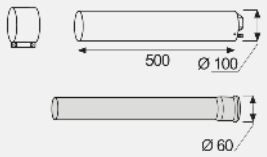
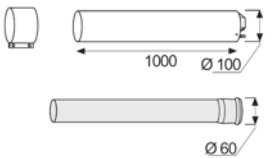
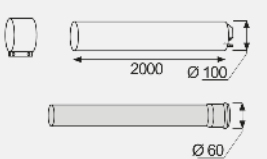

Acessórios de exaustão

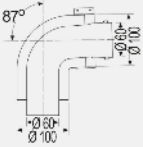
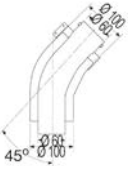
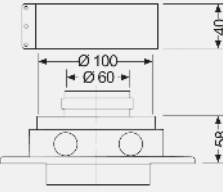
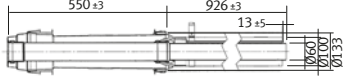
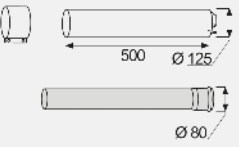
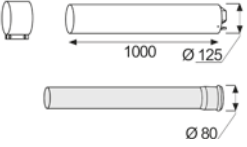
Caldeiras de condensação domésticas

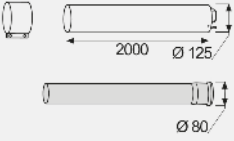
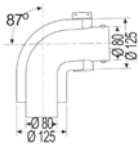
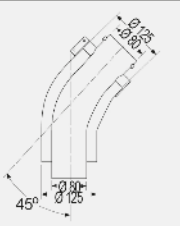
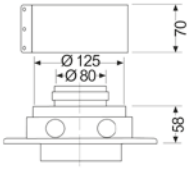
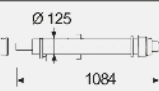
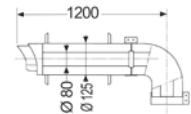
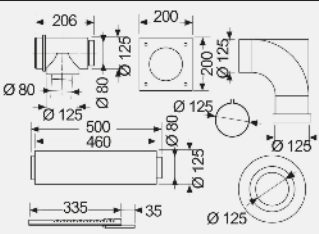
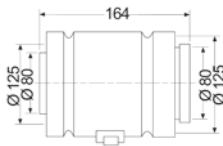

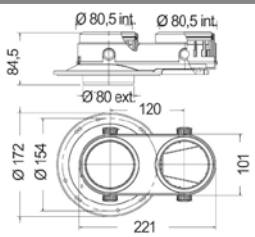

Tubagem concêntrica horizontal-vertical de polipropileno (PP) Ø60 / 100 mm	Referência	Preço (EUR)
	<p>Tubagem horizontal 0,7 m (60/100) com 2 pontos de inspeção</p> <p>Tubagem horizontal 0,7 m. (60/100) com 4 pontos de inspeção (2 pontos por cada lateral)</p>	<p>0020219523 76</p> <p>0020219521 107</p>
	<p>Defletor de fumos 60mm PP Branco</p>	<p>0020219536 78</p>
	<p>Prolongamento 0,5 m PP Ø60 / 100 mm</p>	<p>0020257007 45</p>
	<p>Prolongamento 1 m PP Ø60 / 100 mm</p>	<p>0020257008 54</p>
	<p>Prolongamento 2 m PP Ø60 / 100 mm</p>	<p>0020257445 87</p>

Tubagem concêntrica horizontal-vertical de polipropileno (PP) $\varnothing 60 / 100$ mm		Referência	Preço (EUR)
	Curva 90° PP $\varnothing 60 / 100$ mm	0020257009	43
	Curva 45° PP $\varnothing 60 / 100$ mm (2 unidades)	0020257010	69
	Bocal PP $\varnothing 60 / 100$ mm com ponto de inspeção	0020257015	34
	Terminal de telhado (negro) (60/100)	0020230604	89
Ventosa concêntrica horizontal-vertical em polipropileno (PP) $\varnothing 80 / 125$ mm			
	Prolongamento 0,5 m PP $\varnothing 80 / 125$ mm	0020257019	65
	Prolongamento 1 m PP $\varnothing 80 / 125$ mm	0020257020	80





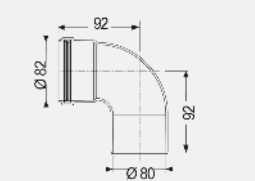
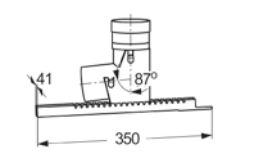

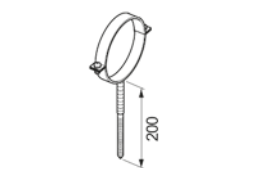





Tubagem concêntrica horizontal-vertical em polipropileno (PP) Ø80 / 125mm	Referência	Preço (EUR)	
	Prolongamento 2 m PP Ø80 / 125mm	0020257021	140
	Curva 90° PP Ø80 / 125mm	0020257023	74
	Curva 45° (2 unidades)	0020257024	98
	Bocal em PP alteração passagem para 80 / 125mm com ponto de inspeção	0020276091	36
	Terminal de telhado (negro) (80 / 125)	0020257016	140
	Tubagem 1.2m PP Ø80 / 125mm	0020257018	240
	Kit de conexão a chaminé PP Ø80 / 125mm - T ou cotovelo de inspeção 87° - Prolongador 0,5 m - Curva com suporte 87° - Espelho/embelezador	0020257025	245
	Separador PP Ø80 / 125mm	0020257022	56
	Abraçadeira Ø125mm (5 unidades)	0020199418	52











Tubagem de polipropileno de duplo fluxo (PP) $\varnothing 80 / 80\text{mm}$		Referência	Preço (EUR)
	Adaptador de duplo fluxo PP $\varnothing 80\text{mm}$ com ponto de inspeção	0020276092*	40
	Prolongamento 0,5 m PP $\varnothing 80\text{mm}$	0020257026	27

(*) Não compatível com Thermomaster Condens AS 48/65

Tubagem de polipropileno de fluxo duplo (PP) $\varnothing 80 / 80\text{mm}$		Referência	Preço (EUR)
	Prolongamento 1 m PP $\varnothing 80\text{mm}$	0020257027	32
	Prolongamento 2 m PP $\varnothing 80\text{mm}$	0020257028	43
	Curva 90° PP $\varnothing 80\text{mm}$	0020257029	29
	Curva com suporte 90° PP $\varnothing 80\text{mm}$	0020079294	69
	Espaçador 30x 30cm $\varnothing 80\text{mm}$ (7 unidades)	0020079295	45
	Abraçadeira $\varnothing 80\text{mm}$ (5 unidades)	0020199436	58

Acessórios Thema Condens HPM

Acessórios Thema Condens HPM		Referência	Preço (EUR)
	Válvula de retenção C(10)3	0010033466	96
	Kit básico para a instalação à chaminé	0020277303	189
	Kit Defletor DN60 - branco	0020219536	78
	Kit chaminé com terminal	0010028125	629
	Adaptador DN80-50 flexível (C53) com joelho a 90º e espelho de parede	0010028123	347
	Adaptador DN80-50 rígido (C53) com joelho a 90º e espelho de parede	0010028099	360
	Transição DN80-50 rígido	0010028107	43
	Espaçador DN50	0010028093	220
	Rolo de 25m DN50 flexível	0010028095	303
	Rolo de 50m DN50 flexível	0010028097	614
	Cotovelo 45º DN50	0010028109	25
	Cotovelo 90º DN50	0010028111	23

Aessórios Thema Condens HPM		Referência	Preço (EUR)
	Extensão 1m DN50 (10 unidades)	0010028115	278
	Extensão 2m DN50 (12 unidades)	0010028117	427
	Placa de chaminé DN100	0010028119	163
	Conector DN50 rígido, com ponto de inspeção	0010028121	189
	Conector DN50 flexível	0010028673	63
	Conector DN50 flexível com ponto de inspeção	0010029366	189
	Suporte + Joelho DN60 -DN50 flexível	0010028687	200
	Terminal DN50 rígido	0010029362	189
	Terminal de chaminé, multi-saída DN50	0010029364	414
	Abraçadeira DN50	0010028101	103
	Kit DN60/100 para B53p - C93	0010028102	334

Caldeiras de condensação de alta potência para grandes instalações ou soluções coletivas

Caldeiras murais de alta potência

THERMOMASTER CONDENS é uma família de caldeiras murais de só aquecimento, para instalações individuais ou colectivas de alta potência através da sua instalação em cascata com os seus práticos kit's hidráulicos in-line e sistema de controle simples.

- Compatível com toda a gama de termostatos modulantes Saunier Duval
- Bomba circuladora de alta eficiência
- Desacoplador hidráulico ou permutador de placas não é obrigatório na instalação das caldeiras ThermoMaster Condens AS 48/65 desde que os caudais mínimos sejam respeitados. O uso de um permutador de placas é obrigatório se a qualidade da água não puder ser garantida. (Disponível como acessório, consulte a página 81)
- Pressão máxima de trabalho THERMOMASTER Condens AS 48/65: 4 bar (6 bar para 65 kW)

Acessórios de controlo

MiPro Sense:

- Permite estabelecer períodos de aquecimento para fazer um controlo por sonda de temperatura exterior cancelando sua função de termostato (sonda externa incluída com MiPro Sense)
- Gestor de cascatas de caldeiras
- Gestor de temperaturas por zonas



Potência*		Descrição
49 kW	1x	THERMOMASTER Condens AS 48 -A (H-ES)
59 kW	1x	THERMOMASTER Condens AS 65 -A (H-ES)
88 kW	2x	THERMOMASTER Condens AS 48 -A (H-ES)
118 kW	2x	THERMOMASTER Condens AS 65 -A (H-ES)
132 kW	3x	THERMOMASTER Condens AS 48 -A (H-ES)
177 kW	3x	THERMOMASTER Condens AS 65 -A (H-ES)
176 kW	4x	THERMOMASTER Condens AS 48 -A (H-ES)
236 kW	4x	THERMOMASTER Condens AS 65 -A (H-ES)

* Potência a 80/60 °C

Kit de caldeiras em cascata inclui:

- Coletores hidráulicos ida e retorno
- Colector de gás
- Componentes de ligação às caldeiras
- Bastidor/suporte (em linha, em "L" , ou costas com costas)
- Separador hidráulico (opcional)
- Exaustão colectiva

NOVIDADE

THERMOMASTER Condens AS

- Modelos de 48 e 65 kW
- Modelos apenas aquecimento
- Tamanho compacto
- Maior capacidade de modulação
- Alta eficiência
- Permutador de calor de aço inoxidável
- Bomba de alta eficiência incorporada
- Fácil instalação sem obrigatoriedade de separador hidráulico

EFICIÊNCIA ENERGÉTICA
EM AQUECIMENTO



Caldeira mural de condensação + MiPro Sense



THERMOMASTER Condens AS

	Eti. Energ. Aque.	Gás	Potência de aquecimento/ AQS (kW)	Dimensões (mm)	Referência	Preço (EUR)
THERMOMASTER Condens AS 48 -A (H-ES) ¹	A	GN/P ²	44	720x440x405	0010021540	3.234
THERMOMASTER Condens AS 65 -A (H-ES) ¹	A	GN/P ²	59	720x440x473	0010021541	4.990

Não inclui kit de ligação ou tubagem de exaustão.
Os acessórios de exaustão podem ser encontrados na página 78.

Acessórios	Referência	Preço (EUR)
Kit de ligação 48/65 kW G1 1/2" (válvulas de corte e conectores)	0020257914	118
Válvula de corte para gás	0020174509	52
Kit válvula 3 vias para 48/65 kW	0020174088	129
Filtro magnético G1 1/4" + isolamento (até 65kW)	0020249533	814

Para instalação individual em paredes irregulares (separador de parede):

Suporte (bastidor) individual (necessário encomendar as duas referências)	0020151806	292
	0020153111	680
Sonda de temperatura para depósito de AQS	0020004238	34

(1) Bomba modulante de alta eficiência integrada na caldeira

(2) Convertível para propano. Consulte o seu serviço técnico oficial

Acessórios de exaustão

THERMOMASTER Condens AS 48 / 65

Tubagem concêntrica horizontal-vertical de polipropileno Ø 80/125 mm

Ver páginas 71 e 72.

Tubagem de duplo fluxo de polipropileno (PP) Ø 80/80 mm

Referência

Preço (EUR)

Ver página 73 (Excepto Ref: 0020081019 -adaptador duplo fluxo-)



Adaptador de fluxo duplo com ponto de inspeção
THERMOMASTER CONDENS F F48/ 65

0010024098

32

Cascatas THERMOMASTER Condens AS 48 / 65

Instalação tipo B23 · Tubagem de polipropileno (PP) Ø130mm	Referência	Preço (EUR)	
	<p>Kit básico de evacuação para 2 caldeiras em cascata PP Ø130 mm</p> <ul style="list-style-type: none"> - 2 prolongamentos 0,5 m PP Ø80 mm - 2 curvas 87° PP Ø80 mm - 2 adaptadores 0,8 m PP Ø130 mm com conexão a 45° PP Ø80 mm - 1 coletor de condensados PP Ø130 mm x 0,24 m com sifão - 1 T com ponto de inspeção PP Ø130 mm - 1 prolongamento 0,5 m PP Ø130 mm 	<p>0020079298*</p>	<p>820</p>
	<p>Kit de chaminé Ø130mm:</p> <ul style="list-style-type: none"> - 1 prolongamento de alumínio 0,7 m Ø130 mm sem junta de conexão - 1 terminal para chaminé Ø130 mm - 1 embelezador de parede Ø130 mm - 1 tubo de proteção para furo na parede da chaminé Ø130 mm x 0,24 m - 1 grelha de ventilação - 7 espaçadores Ø130mm - 1 curva com suporte 90° Ø130 mm 	<p>0020079299</p>	<p>352</p>
	<p>Espaçador 50 x 50 cm Ø80 mm (7 unidades)</p>	<p>0020079300</p>	<p>54</p>
	<p>Kit adicional PP Ø130mm para 3ª e 4ª caldeira:</p> <ul style="list-style-type: none"> - 1 cotovelo 87° / PP Ø80mm - 1 adaptador 728mm PP Ø130 mm com conexão a 45° PP Ø80 mm - 1 extensão 0,5 m PP Ø80 mm 	<p>0020079301**</p>	<p>245</p>
	<p>Prolongamento 1 m PP Ø130mm</p>	<p>0020079302</p>	<p>154</p>
	<p>Prolongamento 2 m PP Ø130mm</p>	<p>0020079303</p>	<p>172</p>
	<p>Adaptador anti-retorno Ø80 mm</p>	<p>0020257014</p>	<p>287</p>
	<p>Curva 45° PP Ø130mm</p>	<p>0020079307</p>	<p>140</p>
	<p>Curva 87° PP Ø130mm</p>	<p>0020079306</p>	<p>76</p>

(*) Adaptador anti-retorno necessário Ø80mm (ref.: 0020079304 ou 0020257014) se as caldeiras tiverem 65 kW ou a cascata for superior a 2 caldeiras

(**) Adaptador anti-retorno necessário de Ø80mm (Ref.: 0020079304 ou 0020257014)

Caldeiras de chão de alta potência

THERMOSYSTEM Condens é uma caldeira de condensação modulante, de chão, com potências até 280 kW e alto desempenho para sistemas centralizados de aquecimento e água quente.

- Grande capacidade de modulação: 17-100%
- Operação silenciosa
- Baixa emissão de gases: NOx <60 mg / kWh, CO <20 mg / kWh
- Totalmente pré-montada para facilitar a instalação
- Dimensões e peso reduzidos para facilitar o transporte, manuseamento e localização (passagem portas, localização em telhados, etc.)
- Certificação para exaustão do tipo B (ventilada) ou C (estanque)
- Suporta instalações em cascata para alcançar maiores potências, regulação com o MiPro Sense:
 - Permite estabelecer períodos de aquecimento para fazer um control por sonda externa de temperatura cancelando sua função de termostato (sonda externa incluída com MiPro Sense)
 - Gestor de cascatas de caldeiras (um cartão é necessário para a identificação do eBUS v2)



THERMOSYSTEM Condens

	Gás	Potência (kW)	Dimensões (mm)	Referência	Preço (EUR)
THERMOSYSTEM Condens F 80/3	GN*	80	1.285x695x1.240	0010015090	10.809
THERMOSYSTEM Condens F 120/3		120		0010015091	11.707
THERMOSYSTEM Condens F 160/3		160		0010015092	12.621
THERMOSYSTEM Condens F 200/3		200	1.285x695x1.550	0010015093	13.982
THERMOSYSTEM Condens F 240/3		240		0010015094	15.836
THERMOSYSTEM Condens F 280/3		280		0010015095	17.488

(*) Aprovada apenas para gás natural

Acessórios	Referência	Preço (EUR)
Módulo control bomba externa 0..10V THERMOSYSTEM CONDENS	0020080503	80
Sonda de temperatura para depósito de AQS	0020004238	34



* Certificação para gás natural, não certificada para gás propano.

Acessórios hidráulicos

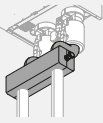
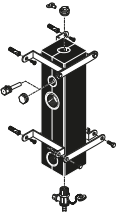
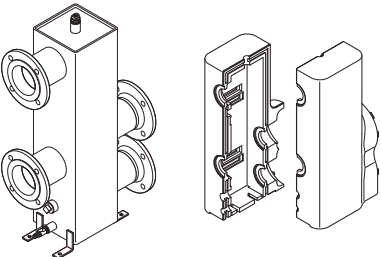
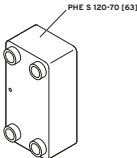
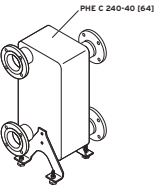
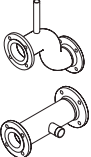
Desacopladores hidráulicos (incluem bainha de imersão, sonda e isolamento)		Referência	Preço (EUR)
	Desacoplador hidráulico WH 40-2 + isolamento. Opcional para THERMOMASTER Condens AS 48 / 65	0010023543	358
	WH40 (3.500 L/h - conexões DN32 roscadas - fêmeas)	0020074770	436
	WH95 (8.400 L/h - conexões DN50 roscadas fêmeas)	0020074771	498
Desacopladores hidráulicos com filtro magnético (incluem bainha de imersão e sonda de temperatura)			
	WH C 110 (9.500 L / h - conexões DN65 flangeadas PN6)	0020174004	847
	WH C 160 (12.000 L / h - conexões DN65 flangeadas PN6)	0020174005	956
	WH C 280 (21.000 L / h - conexões DN100 flangeadas PN6)	0020174006	1.565
	Isolamento desacoplador hidráulico com filtro magnético WH C	0020174018	158
Permutadores de placas			
	Permutador de placas em aço inoxidável. 120kW (70 placas) - PHE S	0020174001	760
	Isolamento para permutador de calor de placas de 120 kW (ref 020174001)	0020278420	Consultar
	Permutador de calor em aço inoxidável. 240kW (40 placas) - PHE C - (cascatas)	0020174002	3.367
	Isolamento para permutador de calor de placas de 240 kW (ref 020174002)	0020278421	Consultar
	Ligações ao permutador de placas (cascata)	0020278419	1.347
	Isolamento para as ligações ao permutador de placas	0020278422	236

Acumuladores de serpentina

De instalação vertical, monovalentes (1 serpentina) ou bivalentes (2 serpentinhas) com ânodo de magnésio.

Gama de acumuladores (possível aplicação com caldeiras)	Tipo de Instalação	Etiqueta energética	Capacidade (L)	Nº de Serpentinhas	Área de permuta da serpentina (m ²)	Referência	Preço (EUR)	
	WE 75/2 ME - inclui resistência elétrica 2 kW	Mural	C	75	1	0.53	0010023324	716
	WE 100/2 ME - inclui resistência elétrica 2 kW	Mural	C	100	1	0.7	0010023325	823
	WE 150/2 ME - inclui resistência elétrica 2 kW	Mural	C	150	1	0.85	0010023326	865
	FE 120 BM	Chão	B	120	1	0.7	0010015956	676
	FE 150 BM	Chão	B	150	1	0.9	0010015957	698
	FE 200 BM	Chão	B	200	1	1	0010015958	929
	FE 300/ 3 MR	Chão	B	300	1	1.5	0010020650	1.700
	FE 400/3 MR	Chão	B	400	1	1.7	0010020651	2.014
	FE 500/ 3 MR	Chão	B	500	1	2.3	0010020652	2.389
	FES 300/ 3 MR	Chão	B	300	2	0.8/1.5	0010020653	1.867
	FES 400/ 3 MR	Chão	B	400	2	1/1.3	0010020654	2.256
	FES 500/ 3 MR	Chão	B	500	2	1/2.3	0010020655	2.536

Acessórios	Referência	Preço (EUR)
Resistência eléctrica 2,4,6 kW trifásica	0020230731	960
Resistência eléctrica para funcionar com apoio fotovoltaico monofásica	0020230739	1.105
Sonda de temperatura	0020174087	34
Extensão do cabo da sonda de temperatura 5 m	0020174047	34
Grupo de segurança > 200l incl. válvula de segurança	0020230740	187



Regulação

Gestão e controlo do sistema





Gestão e controlo

A gama completa para o seu sistema de AQS, Aquecimento e Arrefecimento



Novidade!! Os novos controladores MiSet e MiPro Sense são os novos e sofisticados controladores modulantes da Saunier Duval. As suas características permitem de uma forma fácil e económica usufruir das vantagens de possuir um controlador com compensação meteorológica para a sua caldeira (MiSet ou MiPro Sense), ou até adicionando mais geradores como bombas de calor ou sistemas solares térmicos (MiPro Sense), dispondo da máxima eficiência do sistema híbrido.

Conectividade

Ambos os controladores são conectáveis através de módulos adicionais (disponíveis brevemente) às APPS disponíveis para smartphone, permitindo o controlo da sua instalação aonde quer que esteja.

Design

Com um design clean, de cor escura, os novos controladores Saunier Duval são muito discretos, juntando um display táctil e de alta resolução, a sua navegação é intuitiva e clara!

Uso Intuitivo

A interação com o sistema é fácil e intuitiva, disponibilizando informação na forma de texto, estatísticas, e até assistentes de instalação e formação, permitindo ao utilizador programar ao detalhe os programas horários do seu sistema de aquecimento.

Tanto o MiSet como o MiPro Sense oferecem ao utilizador uma solução de vanguarda no controlo do seu sistema de climatização e uma experiência de utilização e controlo sem precedentes.

Oferecem diversas opções de gestão e monitorização dando uma garantia de tranquilidade sobre o funcionamento otimizado do sistema. O seu moderno design proporciona uma instalação bem integrada em qualquer parede da habitação. O seu software e algoritmos avançados asseguram a optimização do consumo de energia, em todos os momentos, mantendo sempre um elevado nível de conforto.

Eficiência

O controlo modulante do gerador em função das necessidades, do perfil de consumo, mas também da temperatura exterior, garante a máxima eficiência energética com o máximo conforto!

Instalação

Ambos os controladores estão disponíveis na versão com fios e sem fios, podendo controlar não só 1 equipamento, mas como até 7 equipamentos em cascata (no caso do MiPro Sense).

Informação

Consumos de energia, notificações do sistema e alertas de manutenção.





A evolução e conectividade na sua mão

Com a solução de conectividade MiGo Link a instalação passa a estar à distância de um clique, podendo ser facilmente acedida através de um smartphone. O módulo MiGo Link é conectável a qualquer equipamento eBUS da Saunier Duval, e facilmente integrável na nova gama de caldeiras (Thema, ThemaFast, Iso Fast/Twin).

A solução MiGo Link permite ao utilizador controlar os consumos e programar o sistema comodamente a partir do seu telemóvel, graças a sua intuitiva App MiGo Link, que inclui todas estas funções:

- Gestão do arrefecimento, aquecimento e AQS
- Monitorização do consumo de energia da instalação
- Optar entre o modo de aquecimento e arrefecimento
- Alterar as temperaturas manualmente segundo as necessidades do utilizador
- Programar e modificar horários
- Informação e dados sobre a instalação e o estado do sistema
- Atualizações automáticas de software



**NOVIDADE**

MiSet e MiPro Sense

Gestão e controlo de caldeiras

Os controladores MiSet e MiPro Sense estão preparados para as instalações mais avançadas graças à sua capacidade de gerir todo o tipo de sistemas garantindo a eficiência desde o gerador de calor até à distribuição e emissores. Todos os elementos do sistema comunicam entre si por eBUS, por isso a integração é rápida. Ambos detetam os elementos da instalação e conduzem o instalador a seleccionar os parâmetros que asseguram melhor funcionalidade e otimização da instalação, bem como a segurança.



MiSet

O controlo moderno para as caldeiras atuais

MiSet combina um display de elevada resolução com tecnologia tátil com todas as características de controlo e conectividade necessárias para proporcionar ao utilizador o máximo nível de conforto com o mínimo consumo.

- **Interface tátil:** o interface tátil e os programas de apoio à parametrização proporcionam uma experiência intuitiva facilitando a gestão do serviço de aquecimento e AQS.
- **Programação:** A programação do aquecimento e da AQS assegura que o conforto em ambos esteja disponível quando precisa com a máxima eficiência possível.
- **Programação:** o assistente de programação ajuda o utilizador a criar seu programa horário de aquecimento por passos intuitivos e claros.
- **Controlo modulante:** a conexão eBUS permite a caldeira modular o seu regime de funcionamento mediante as necessidades, garantindo um rendimento otimizado!
- **Compensação meteorológica:** tendo a possibilidade de ligar uma sonda de temperatura exterior à caldeira, o controlador do sistema passa a funcionar entrando também em conta com a temperatura exterior, aumentando a eficiência e a poupança energética.
- **Conectividade:** possibilidade de controlar e monitorizar a instalação a partir de qualquer lugar com a solução MiGo Link.

MiSet (com fios)		Acessórios opcionais		
	Controlador com fios modulante Conectável com o módulo MiGo Link Compatível com caldeiras eBUS Programação AQS/aquecimento Funções especiais Compensação por temperatura exterior Até 12 programas horários Assistente de programação Classe ErP V, contribuição de 3% à eficiência do sistema Gestão modulante de uma zona Dimensões: 122x122x26 mm (LxAxP)			
MiSet (SRT 380)		Módulo MiGo Link	App Android e IOS	Sensor de temperatura por fios

MiSet gestão sem fios		Acessórios opcionais		
 	Controlador sem fios modulante Conectável com o módulo MiGo Link Compatível com caldeiras eBUS Programação AQS/aquecimento Funções especiais Compensação por temperatura exterior Até 12 programas horários Assistente de programação Classe ErP V, contribuição de 3% à eficiência do sistema. Gestão modulante de uma zona Dimensões: 122x122x26 mm (LxAxP)			
MiSet Radio (SRT 380f)		Módulo MiGo Link	App Android e IOS	Sensor de temperatura sem fios (célula fotovoltaica)

NOVIDADE

MiPro Sense

Simplicidade e elegância no controlo de instalações

O MiPro Sense é um controlador para geradores de energia, como caldeiras, bombas de calor ou até sistemas solares térmicos Saunider Duval Para além disso, junto com o módulo adicional MiGo Link, permite através da respectiva App que o utilizador possa gerir o seu sistema através do telemóvel ou tablet. Com o MiPro Sense, os utilizadores poderão desfrutar de uma experiência intuitiva de navegação e controlo do sistema e, durante a instalação, o MiPro Sense proporciona segurança e tranquilidade ao instalador já que o seu interface possui um assistente de programação que auxilia e orienta na configuração e arranque do sistema.

- Aquecimento, arrefecimento, e AQS
- Gestão até nove circuitos de aquecimento
- Compensação por temperatura exterior
- Gestão de acumuladores de AQS e depósitos de inércia
- Programação horária
- Controlo de cascatas
- Controlo de sistemas híbridos
- Integração e gestão de bombas de calor, energia solar térmica, caldeiras, etc

Um controlo absoluto do sistema

As instalações de caldeiras e bombas de calor tendem a tornar-se instalações complexas e sofisticadas integrando diversos elementos. O MiPro Sense está preparado para instalações desse género, garantindo a eficiência desde os geradores até à distribuição e emissores. Todos os elementos do sistema comunicam entre si por eBUS, por isso a integração é rápida. O MiPro Sense deteta os elementos da instalação e conduz o instalador a seleccionar os parâmetros que asseguram melhor funcionalidade e otimização da instalação, bem como a segurança.

Benefícios para o instalador

MiPro Sense permite ao instalador oferecer, instalar e configurar os sistemas integrados mais avançados do setor.

O MiPro Sense deteta as necessidades da instalação e conduz o instalador a seleccionar os parâmetros que asseguram a melhor funcionalidade e otimização da instalação. Com o MiPro Sense o instalador pode estar tranquilo porque está a oferecer a melhor solução ao seu cliente. Os esquemas hidráulicos da Saunier Duval garantem que todos os intervenientes da instalação trabalhem a partir de uma base comum, controlados pelo MiPro Sense, o que evita interpretações erradas durante a instalação, e permite ao instalador através de apenas um controlador controlar a instalação completa.





MiPro Sense

Gestão com e sem fios

- Gestão e controlo de aquecimento, arrefecimento, AQS
- Compensação por temperatura exterior (sensor incluído com MiPro Sense)
- Monitorização de temperatura e humidade (controlo do ponto de orvalho)
- Preparado para controlo remoto através de APP, com o módulo MiGo Link
- Gestão até 9 circuitos independentes com os módulos Red 3 e Red 5
- Programação horária
- Integração e gestão de bombas de calor, energia solar térmica e fotovoltaica, caldeira
- Classe ErP VI, contribuição de 4% à eficiência do sistema.
- Cascata: gestão de 8 caldeiras e 7 bombas de calor



Gestão com MiPro Sense com fios

MiPro Sense (SRC 720)	MiPro Sense remoto (SR 92)	Red-3: módulo adicional para gestão de 2 circuitos	Red-5: módulo adicional para gestão de 3 circuitos	Sensor de temperatura exterior com fios	Módulo MiGo Link

Aplicação	1º Controlo		2º Controlo			Módulo de entradas/saídas			Distribuição hidráulica			Sondas	
	MiPro Sense	MiPro Sense Remoto	Red 3	Red 5	Esquema	Bomba circuladora	Válvula abre/fecha	Válvula de mistura	Inércia	AQS			
1 circuito direto + AQS	1	-	-	-	-	-	-	-	-	-	1		
1 circuito de mistura + AQS	1	-	1	-	1	1	1	1	1	1			
1 circuito de mistura + 1 direto + AQS	1	-	1	-	1	2	1	1	1	1			
2 circuitos de mistura + AQS	1	1	-	1	3	2	2	2	1	1			
3 circuitos de mistura + AQS	1	2	-	1	3	3	3	3	1	1			

Gestão com MiPro Sense sem fios

MiPro Sense Radio e receptor (SRC 720f)	MiPro Sense Remoto Radio (SR 92f)	Red-3: módulo de entradas e saídas para 2 circuitos	Red-5: módulo de entradas e saídas até 3 circuitos	Sensor de temperatura sem fios	Módulo MiGo Link

Aplicação	1º Controlo		2º Controlo			Módulo de entradas/saídas			Distribuição hidráulica			Sondas	
	MiPro Sense Rádio	MiPro Sense Remoto Rádio	Red 3	Red 5	Esquema	Bomba circuladora	Válvula abre/fecha	Válvula de mistura	Inércia	AQS			
1 circuito direto + AQS	1	-	-	-	-	-	-	-	-	1			
1 circuito de mistura + AQS	1	-	1	-	1	1	1	1	1	1			
1 circuito de mistura + 1 direto + AQS	1	-	1	-	1	2	1	1	1	1			
2 circuitos de mistura + AQS	1	1	-	1	3	2	2	2	1	1			
3 circuitos de mistura + AQS	1	2	-	1	3	3	3	3	1	1			

Cada instalação requer uma configuração apropriada ao tipo de configuração hidráulica e componentes necessários. Esta tabela orientativa indica os componentes principais necessários para as configurações mais utilizadas. Apesar disso, existem muitas outras configurações possíveis, pelo que no caso de não encontrar aqui o que pretende deverá consultar um parceiro Saunier Duval.

Novos MiSet e MiPro Sense

Modelo	Características	Referência	Preço (EUR)
MiSet (SRT380)	Controlador com fios para caldeira. Gestão modulante de uma zona. Compatível com caldeiras eBUS desde 2010. Classe ErP V, contribuição de 3% à eficiência do sistema. Dimensões: 122x122x26 mm (LxAxP)	0020260994	223
MiSet Radio (SRT380f)	Controlador com fios para caldeira. Gestão modulante de uma zona. Compatível com caldeiras eBUS desde 2010. Classe ErP V, contribuição de 3% à eficiência do sistema. Dimensões: 122x122x26 mm (LxAxP)	0020261007	347
MiPro Sense (SRC 720)	Controlador modulante para gestão de instalações com vários geradores. Inclui cabo, base de montagem, sonda exterior, acessórios de montagem, manual de instalação e operação	0020260971	309
MiPro Sense Remoto (SR 92)	Controlador com fios para zona adicional (obrigatório a utilização do MiPro Sense na 1a zona)	0020260982	234
MiPro Sense Radio (SRC 720f)	Controlador modulante para gestão de instalações com vários geradores, versão sem fios. Inclui receptor, pilhas 4xAA, base de montagem, sonda exterior sem fios, acessórios de montagem, manual de instalação e operação.	0020260979	534
MiPro Sense Remoto Radio (SR 92f)	Controlador com fios para zona adicional (obrigatório a utilização do MiPro Sense Radio na 1a zona)	0020260988	274
RED 3	Módulo eBUS para adicionar 2 circuitos / 2 zonas adicionais e outras funções. Inclui 2 sondas de temperatura.	0020257508	285
RED 5	Módulo eBUS para adicionar 3 circuitos / 3 zonas adicionais e outras funções. Inclui 4 sondas de temperatura Pode gerir até 9 circuitos com 3 x Red - 5	0020257510	405





Solução MiGo Link

Modelo	Características	Referência	Preço (EUR)
	Módulo de conectividade WiFi MiGo Link SR 940f Inclui cabo de ligação e alimentação para caldeiras com porta eBUS exterior	0010037345	158
	Cabo longo para ligação do módulo MiGo Link SR 940f à caldeira Permite a instalação do SR 940f afastado da caldeira (Opcional)	Brevemente	Brevemente
	Módulo alimentação SRA 42 Alimenta o SR 940f através da caldeira, para modelos sem eBUS exterior (Opcional)	0010040290	83
	Termostato ambiente s/fios MiGo Select SRT 51f (só funciona em conjunto com o gateway SR 940f) Para interligação à gateway, habilitado a gestão modulante através da ligação eBUS	0010035749	114
	App MiGo Link (disponível na Apple Store ou Google Play Store)	Download gratuito	



Outros controladores

Termóstatos modulantes com fio Não precisam de pilhas, são alimentados diretamente da caldeira		Classe	Contribuição ηs	Referência	Preço (EUR)
	EXACONTROL E Não programável Mostra a temperatura ambiente Dim.: 96 x 96 x 30 mm	V	3%	0020017839	96
	EXACONTROL E7 C Programação semanal Dim.: 97 x 147 x 35 mm	V	3%	0020118086	118
Termóstatos modulantes sem fios Podem estar localizados em um suporte de parede, ou em qualquer sala, onde desejar definir a temperatura de conforto Alimentação 4 pilhas AA		Classe	Contribuição ηs	Referência	Preço (EUR)
	EXACONTROL E7 RC Programação semanal Dim.: 115 x 147 x 41 mm Inclui receptor radio e suporte de parede Compatível com sensor de temperatura exterior fotovoltaico sem fios	V	3%	0020118072	218
	EXACONTROL E7 R Programação semanal Dim.: 173 x 63 x 34 mm Inclui receptor radio e suporte de parede Compatível com sensor de temperatura exterior fotovoltaico sem fios	V	3%	0020085217	189

Controladores modulantes com sonda exterior. Para instalações simples ou para sistemas mais complexos Com possibilidade de controlo via SmartPhone Para instalações em cascata		Classe	Contribuição I _{ts}	Referência	Preço (EUR)
ATÉ FIM DE EXISTÊNCIAS	 MiPro Inclui sonda exterior Configurável a partir do SmartPhone ou Tablet através da App MiPro (imprescindível MiLink)	VI	4%	0020218373	200
	 MiPro remote Em combinação com o MiPro exclusivamente Para controlo da segunda e terceira zona (um por zona, RED 3 ou RED 5 necessários)	VI	4%	0020218375	156
Controladores modulantes sem fios com sonda exterior. Para uma instalação simples ou para sistemas mais complexos Com possibilidade de gestão via SmartPhone ou Tablet Para instalações em cascata		Classe	Contribuição I _{ts}	Referência	Preço (EUR)
ATÉ FIM DE EXISTÊNCIAS	 MiPro R Inclui sonda externa sem fios Configurável a partir do SmartPhone ou Tablet usando a App MiPro (MiLink essencial) Instalação sem fios Alimentação 4 pilhas AA	VI	4%	0020231583	432
Módulos de ampliação de instalação para MiPro e MiPro R				Referência	Preço (EUR)
	Red 3 com 2 sondas de temperatura Módulo de expansão para 2 circuitos de aquecimento, solar, e AQS			0020257508	285
	Red 5 com 4 sondas de temperatura Módulo de ampliação para 3 circuitos de aquecimento, sistemas solares e AQS			0020257510	405
Controlador solar				Referência	Preço (EUR)
	Heliocontrol - Controlador diferencial de temperatura Controlo até 2 campos de coletores Carga de um segundo depósito ou piscina Cálculo de produção solar Display digital colorido Controlo de bombas PWM Cálculo das emissões de CO2 evitadas			0020203649	320
Acessórios de regulação				Referência	Preço (EUR)
Sonda de temperatura exterior - com fios				0020266792	118
Sonda de temperatura exterior - sem fios				0020082651	134
Sensor de temperatura para colector solar				0020004239	34
VR34 Módulo eletrónico para comunicação 0-10 V com eBUS				0020080500	60
Módulo multifuncional 2 de 7 - disponibiliza sinais analógicos funcionamento, erro, etc (para caldeiras)				0020184873	74
Módulo interface para bombas de calor Genia Air Max (R290)				0010031650	328
Módulo de ligação para cascatas (e-bus interface/2) - para caldeiras*				0020139896	129
Módulo de ligação para cascatas (e-bus interface/2) - para bombas de calor*				0020231681	156

(*) Em instalações com cascatas de n equipamentos, são necessários n-1 módulos



Água Quente Sanitária

Bomba de calor (Magna Aqua)

Termoacumuladores eléctricos **NOVIDADE**

Esquentadores de água a gás

Acessórios para esquentadores

Acumuladores indirectos





Bombas de calor

MagnaAqua	Etiqueta energética (AQS)	Perfil de consumo	Referência	Preço (EUR)	Página
MagnaAqua 100/3	A+	M	0010028216	2.161	
MagnaAqua 150/3	A+	M	0010026824	2.432	
MagnaAqua 200	A+	L	0010028217	2.813	95
MagnaAqua 270	A+	L	0010026828	2.907	96
MagnaAqua 200/3 C	A+	L	0010026826	3.021	
MagnaAqua 270/3 C	A+	L	0010026829	3.213	

Termoacumuladores eléctricos **NOVIDADE**

LineaAqua	Etiqueta energética (AQS)	Perfil de consumo	Referência	Preço (EUR)	Página
E-SD 15 ES O	A	XXS	0010038937	156	
E-SD 30 ES C4 Slim	C	S	0010038938	200	
E-SD 50 ES C4 Slim	C	M	0010038939	249	97
E-SD 80 ES C4	C	M	0010038940	356	
E-SD 100 ES C4	C	M	0010038941	378	
E-SD 150	C	L	0010038948	500	

SafiraAqua	Etiqueta energética (AQS)	Perfil de consumo	Referência	Preço (EUR)	Página
E-SD 30 ES S4 Slim	A	S	0010038942	252	
E-SD 50 ES S4	B	M	0010038943	300	
E-SD 50 ES S4 Slim	B	M	0010038944	296	98
E-SD 80 ES S4	B	M	0010038945	407	
E-SD 80 ES S4 Slim	B	M	0010038946	412	
E-SD 100 ES S4	B	M	0010038947	434	

AvantiaAqua	Etiqueta energética (AQS)	Perfil de consumo	Referência	Preço (EUR)	Página
E-SD 50 ES Slim+	B	M	0010038949	434	
E-SD 80 ES Slim+	B	M	0010038950	523	98
E-SD 100 ES Slim+	B	M	0010038951	589	

Esquentadores de água a gás

Termostáticos, estanques, podem ser adaptados para funcionar como tiragem forçada

OpaliaTherm F	Gás	Et. Energética AQS / Perfil de consumo	Referência	Preço (EUR)	Página
Opaliatherm F 12/1 LR	P	A/M	0010023407	493	
	H	A/M	0010023408	493	
Opaliatherm F 15/1 LR	H	A/L	0010023409	508	99
	P	A/L	0010023419	508	
Opaliatherm F 17/1 LR	P	A/XL	0010023410	547	
	H	A/XL	0010023411	547	

Opalia F	Gás	Et. Energética AQS / Perfil de consumo	Referência	Preço (EUR)	Página
Opalia F 12/1 LR	H	A/M	0010023922	454	
	P/B	A/M	0010023923	454	
Opalia F 14/1 LR	H	A/L	0010023925	497	99
	P/B	A/L	0010023926	497	

Não termostáticos, atmosféricos

Opalia C	Gás	Et. Energética AQS / Perfil de consumo	Referência	Preço (EUR)	Página
Opalia C mini 11/1 LI	P	A/M	0010022609	354	
	H	A/M	0010022608	354	
Opalia C 14/1 LI	P	A/L	0010022611	420	100
	H	A/L	0010022610	420	

Bomba de calor

MagnaAqua de 100 e 150 litros

Vantagens

- Fácil de instalar
- Não é necessário manipular o refrigerante
- Instalação mural (100 e 150 litros)
- Painel de controle programável
- Possibilidade de ligação ao exterior através de tubo concêntrico

- Acumulador em aço esmaltado com ânodo de magnésio
- Alto rendimento
- Consumo reduzido
- Baixo nível de ruído
- Modo de férias
- Modo Turbo



Magna Aqua	Etiqueta energética/Perfil de consumo	Capacidade (Litros)	Dimensões (altura x diâmetro)	Tipo de gás	Apoio eléctrico de série (watts)	Potência máx (watts)	Serpentina adicional (m ²)	Temp. máx da água sem apoio eléctrico (C°)	Temp. máx da água (C°)	Ligações ao circuito de água quente	Comprimento máximo da conduta de ar concêntrica (m)	COP (temperatura exterior do ar de 7°C)	Referência	Preço (EUR)
100/3	A+/M	100	1287x525	R290	1200	1600	-	55	70	3/4"	5	2.38	0010028216	2.161
150/3	A+ / M	150	1658x525	R290	1200	1600	-	55	70	3/4"	5	2,504	0010026824	2.432



Acessórios MagnaAqua 100 e 150 litros	Descrição	Referência	Preço (EUR)
	Kit de exaustão concêntrico diâm. 80/125 mm (75 cm)	0020190186	160
	Extensão do kit de exaustão concêntrico diâm. 80/125 mm (1 metro)	0020190187	105
	Extensão do kit de exaustão concêntrico diâm. 80/125 mm (2 metros)	0020271551	158
	Calha de fixação	0020190188	54
	Tripé	0020221305	94
	Terminal de telhado diâm. 80/125 mm	0020271549	289
	Joelho (isolado) 45° - diâm. 80/125 mm	0020271550	63



Bomba de calor

MagnaAqua de 200 e 270 Litros

Vantagens

- Fácil de instalar
- Não é necessário manipular o refrigerante
- Instalação ao nível do chão
- Painel de controle programável
- Serpentina adicional para conexão de um sistema de apoio adicional (por ex. caldeira)
- Resistência eléctrica de apoio
- Acumulador em aço inoxidável K44
- Alto rendimento
- Consumo reduzido
- Baixo nível de ruído
- Modo de férias
- Modo Turbo
- Proteção IPX4



Magna Aqua	Etiqueta energética/ Perfil de consumo	Capacidade (Litros)	Dimensões (altura x diâmetro)	Tipo de gás	Apoio eléctrico de série (watts)	Potência máx (watts)	Serpentina adicional (m2)	Temp. máx da água sem apoio eléctrico (Cº)	Temp. máx da água (Cº)	Ligações ao circuito de água quente	Comprimento máximo das condutas de ar 2x160 (m)	Referência	Preço (EUR)
200/3	A+ / L	200	1658x630	R290	1200	1900	Não tem	60	70	3/4"	10 (5+5)	0010028217	2.813
200/3 C*	A+ / L	200	1658x630	R290	1200	1900	0,8	60	65	3/4"	10 (5+5)	0010026826	3.021
270/3	A+ / L	270	1658x630	R290	1200	1900	Não tem	60	70	3/4"	10 (5+5)	0010026828	2.907
270/3 C*	A+ / L	270	1658x630	R290	1200	1900	0,8	60	65	3/4"	10 (5+5)	0010026829	3.213

(*) Modelos com serpentina adicional



Acessórios MagnaAqua 200 e 270	Descrição	Referência	Preço (EUR)
	Kit de tubagem duplo	0020188509	263
	Tubagem flexível isolada - diâm. 160 mm - comprimento 10 m	0020171756	374
	Joelho a 90° - diâm. 160 mm	0020171755	52
	Joelho a 90° isolado - diâm. 160 mm	0020271552	69

NOVIDADE

Termoacumuladores Elétricos LineaAqua 15 litros

O termoacumulador para espaços pequenos

- Cuba em aço vitrificado com ânodo de magnésio para uma máxima durabilidade
- Construção com materiais de elevada qualidade e durabilidade
- Suporte universal para instalação fácil e rápida
- Pannel de controlo com regulação manual da temperatura
- Resistência com tratamento vitrificado
- Válvula de segurança e dielétricos incluídos de série



Modelo	Classe Efic. AQS / Perfil de consumo (Desde A+ a F)	Capacidade (litros)	Posição de instalação	Potência elétrica (kW)	Ajuste de temperatura (°C)	Dimensões altura/largura/prof (mm)	Referência	Preço (EUR)
E-SD 15 ES O	A / XXS	15	Vertical	1,5	30-75	368/368/340	0010038937	156

LineaAqua 30 a 150 litros

Simplicidade com alta performance

- Acumulador em aço vitrificado com ânodo de proteção contra a corrosão
- Design elegante com termómetro incluído *
- Suporte universal para substituição rápida e fácil da maioria dos modelos
- Pannel de controlo com regulação manual de temperatura
- Resistência com tratamento vitrificado
- Válvula de segurança e dielétricos incluídos de série



(*) Exceto modelo VEH 150. Consulte as características técnicas do modelo no manual do produto.

Modelo	Classe Efic. AQS / Perfil de consumo (Desde A+ a F)	Capacidade (litros)	Posição de instalação	Potência elétrica (kW)	Ajuste de temperatura (°C)	Dimensões diâmetro/altura (mm)	Referência	Preço (EUR)
E-SD 30 ES C4 Slim	C / S	30	Vertical	1,5	30-75	340/605	0010038938	200
E-SD 50 ES C4 Slim	C / M	50	Vertical	1,5	30-75	385/770	0010038939	249
E-SD 80 ES C4	C / M	80	Vertical	1,5	30-75	450/805	0010038940	356
E-SD 100 ES C4	C / M	100	Vertical	1,5	30-75	450/970	0010038941	378
E-SD 150	C / L	150	Vertical	2,4	30-75	544/1.205	0010038948	500



NOVIDADE

SafiraAqua

Máximo conforto garantido

- Acumulador em aço vitrificado com ânodo de proteção de grande dimensão protegem contra a corrosão
- Tecnologia SMART preparada para funcionamento com energia fotovoltaica
- Suporte universal para substituição rápida e fácil da maioria dos modelos
- Painel de controlo digital com regulação de temperatura
- Resistência embainhada com termostato de segurança
- Válvula de segurança e dielétricos incluídos de série

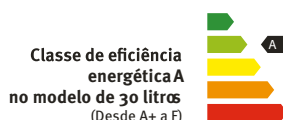

Modelo	Classe Efic. AQS / Perfil de consumo (Desde A+ a F)	Capacidade (litros)	Posição de instalação	Potência elétrica (kW)	Ajuste de temperatura (°C)	Dimensões diâmetro/altura (mm)	Referência	Preço (EUR)
E-SD 30 ES S4 Slim	A / S	30	Vertical	1,5	30-75	340/605	0010038942	252
E-SD 50 ES S4	B / M	50	Vertical	2,0	30-75	450/600	0010038943	300
E-SD 50 ES S4 Slim	B / M	50	Vertical	2,0	30-75	385/770	0010038944	296
E-SD 80 ES S4	B / M	80	Vertical	2,0	30-75	450/805	0010038945	407
E-SD 80 ES S4 Slim	B / M	75	Vertical	2,0	30-75	385/1.030	0010038946	412
E-SD 100 ES S4	B / M	100	Vertical	2,0	30-75	450/970	0010038947	434

AvantiaAqua

A performance aliada à eficiência máxima

- Dupla cuba vitrificada com aquecimento modulante através de resistências independentes: mais eficiência que os termoacumuladores convencionais
- Ânodo eletrónico para proteção permanente contra a corrosão
- Tecnologia SMART preparada para funcionamento com energia fotovoltaica
- Suporte de montagem para montagem horizontal ou vertical
- Dupla resistência embainhadas com termostato de segurança
- Válvula de segurança e dielétricos incluídos de série



Modelo	Classe Efic. AQS / Perfil de consumo (Desde A+ a F)	Capacidade (litros)	Posição de instalação	Potência elétrica (kW)	Ajuste de temperatura (°C)	Dimensões altura/largura/prof (mm)	Referência	Preço (EUR)
E-SD 50 ES Slim+	B / M	47	Vertical ou Horizontal	1,2+0,8	30-75	860/470/270	0010038949	434
E-SD 80 ES Slim+	B / M	74		1,2+0,8	30-75	900/570/315	0010038950	523
E-SD 100 ES Slim+	B / M	93		1,2+0,8	30-75	1.090/570/315	0010038951	589

Esquentadores de água a gás

TECNOLOGIA
LowNOx

Gama Estanque - Opaliatherm F

O esquentador estanque Opaliatherm F incorpora a mais recente tecnologia com mais de 32 funções de segurança e controlo, oferecendo eficiência e estabilidade na temperatura da água quente, com tecnologia de aquecimento Saunier Duval.

- Risco de intoxicação inexistente - câmara de combustão selada
- Precisão e estabilidade em temperatura - modelos termostáticos
- Baixa demanda - baixo consumo - alta modulação - modulação desde os 20%
- Mais economia em stand-by - sem piloto e ignição automática
- Máxima proteção - IPXD5 contra gelo e chuva
- Design exclusivo - perfil muito pequeno
- Recursos avançados de segurança
- Ampla gama de acessórios de evacuação
- Compatíveis com energia solar térmica
- Funcionamento estanque* ou ventilado (necessário adaptador não incluído)



Modelo	Et. Energética AQS / Perfil de consumo	Caudal de AQS (l/min) mín./máx.	Potência útil (kW)	Pressão mín./máx. (bar)	Tipo de acendimento	Peso (KG)	Homolog. CE	Tipo de gás	Código EAN	Referência	Preço (EUR)
Opaliatherm F 12/1 LR	A/M	2,5-12	4,6-23,3	0,14-10		15	1008CS3140	H	6972215720735	0010023408	493
								P	6972215720827	0010023407	493
Opaliatherm F 15/1 LR	A/L	2,5-15	5,6-29,1	0,14-10	Electrónico / 230 V	17	1008CS3140	H	6972215720704	0010023409	508
								P	6972215720728	0010023419	508
Opaliatherm F 17/1 LR	A/XL	2,5-17	6,0-33	0,14-10		19	1008CS3140	H	6972215720902	0010023411	547
								P	6972215720759	0010023410	547

H - Gás natural
P - Gás propano

Gama Tiragem Forçada - Opalia F

TECNOLOGIA
LowNOx

De acendimento automático electrónico alimentado a 230V/50Hz, este esquentador termostático e robusto assegura a evacuação dos produtos da combustão oferecendo a máxima segurança e conforto a qualquer momento.

- Risco de intoxicação inexistente - câmara de combustão selada
- Precisão e estabilidade em temperatura - modelos termostáticos
- Baixa demanda - baixo consumo - alta modulação
- Mais economia em stand-by - sem piloto e ignição automática
- Fácil integração em espaços reduzidos - dimensões reduzidas
- Máxima proteção contra gelo
- Pronto a usar para instalações de tiragem forçada - homologado para instalações tipo B22
- Recursos avançados de segurança
- Ampla gama de acessórios de evacuação
- Compatíveis com energia solar térmica (necessária sonda adicional ref. 0010030578)
- Funcionamento estanque* ou ventilado (acessório incluído de série)



Modelo	Et. Energética AQS / Perfil de consumo	Caudal de AQS (l/min) mín./máx.	Potência útil (kW)	Pressão mín./máx. (bar)	Tipo de acendimento	Peso (KG)	Homolog. CE	Tipo de gás	Código EAN	Referência	Preço (EUR)
Opalia F 12/1 LR	A/M	2,7-12	10.7-21.6	0,2-10	Electrónico / 230 V	20	51CL3905	H	3532041755269	0010023922	454
			10.4-20.8					P/B	3532041755283	0010023923	454
Opalia F 14/1 LR	A/L	2,7-14	10.7-23.4	0,2-10	Electrónico / 230 V	20	51CL3905	H	3532041755290	0010023925	497
			10.4-19.5					P/B	3532041755504	0010023926	497

H - Gás natural
P/B - Gás Propano/Butano

* Acessórios para funcionamento estanque não incluídos. Consultar capítulo dos acessórios de exaustão.



Gama Atmosféricos - Opalia C e CLI

Com uma gama de regulação entre 40-100% da sua potência nominal e pequenas dimensões, possuem um indicador de operação e outro de falha, bem como dois reguladores de potência e caudal de água, para um ajuste personalizado às necessidades do utilizador.

- **Independentes da rede elétrica** - modelos de bateria
- **Consumo de acordo com a demanda** - ajuste manual da potência
- **Mais economia em stand-by** - sem piloto e ignição automática
- **Fácil integração em pequenos espaços** - pequenas dimensões
- **Recursos avançados de segurança**

TECNOLOGIA
LowNOx



Opalia C



Opalia C LI

Modelo	Et. Energética AQS / Perfil de consumo	Caudal de AQS (l/min) min./máx.	Potência útil (kW)	Pressão mín./máx. (bar)	Tipo de acendimento	Peso (KG)	Homolog. CE	Tipo de gás	Referência	Código EAN	Preço (EUR)
Opalia C mini 11/1 LI	A/M	2,6-11	6,4-18,1	0,16-13		9,6	1008CS3137	H	0010022608	6922168208699	354
								P	0010022609	6922168208705	354
Opalia C 14/1 LI	A/L	5,4-11	8,3-23,1	0,22-13	Electrónico/Pilhas	12,2	1008CS3137	H	0010022610	6922168208712	420
								P	0010022611	6922168208729	420

H - Gás natural

P/B - Gás propano ou butano

P - Gás Propano

Acessórios

Esquentadores estanques – Opalia F / Opaliatherm F

Tubagem concêntrica horizontal-vertical Ø60 / 100 mm	Opalia F	Opaliatherm F	Referência	Preço (EUR)
Adaptador Opalia F Ø60/100mm (Sempre necessário para a instalação deste sistema de saída de gases)	x		0020260367	36
Kit horizontal padrão (cotovelo a 90° com ponto de inspeção, tubo de 750 mm, braçadeiras, guarnições)	x	x	0020199379	74
Prolongamento 0,2 m	x	x	0020199395	40
Saída realçada 0,2 m com ponto de inspeção	x	x	0020199400	49
Prolongamento 0,5 m	x	x	0020199396	36
Prolongamento 1,0 m	x	x	0020199397	56
Curva 45° (2 Uds)	x	x	0020199404	56
Curva 90° sem ponto de inspeção	x	x	0020199402	54
Curva a 90° com ponto de inspeção	x	x	0020199403	45
Kit terminal de 1.285 mm em cor negra (vertical)	x	x	0020199373	60
Terminal horizontal Ø60/100mm	x	x	0020199381	54
Abraçadeira de prender à parede Ø100 (5 Uds)	x	x	0020199406	45
Acessório anti-condensados (Reduz a distância total em 1,5 m)	x	x	0020199409	396

Tubagem concêntrica horizontal-vertical Ø80 / 125mm	Opalia F	Opaliatherm F	Referência	Preço (EUR)
Adaptador de Ø80 / 125mm com ponto de inspeção e anticondensados (Sempre necessário para a instalação deste sistema de saída de gases)	x		0020272092	140
Adaptador de Ø80 / 125mm com ponto de inspeção e anticondensados (Sempre necessário para a instalação deste sistema de saída de gases)		x	0020202466	192
Kit de evacuação horizontal (Tubo com deflector, curva a 90°, abraçadeiras e embelezador)	x	x	0020199383	254
Prolongamento 0,5 m	x	x	0020199411	69
Prolongamento 1,0 m	x	x	0020199412	58
Curva 87°	x	x	0020199414	80
Curva 45° (2 Uds)	x	x	0020199416	80
Abraçadeira de parede Ø125 (5 peças)	x	x	0020199418	52

Acessórios - Solar

Acessórios	Referência	Preço (EUR)
Sonda solar antecipadora (apenas necessária no Opalia F)	0010030578	34



Tubagem excêntrica horizontal-vertical Ø80 mm	Opalia F	OpaliaTherm F	Referência	Preço (EUR)
Adaptador para evacuação excêntrica com ponto de inspeção Opalia F	x		0020260370	76
Adaptador duplo fluxo 80mm x 80mm		x	0020221354	58
Adaptador sem ponto de inspeção (Ø80mm B22) Opalia F (incluído de série com o esquentador)	x		0020260803	63
Adaptador sem ponto de inspeção (Ø80mm B22) OpaliaTherm F		x	0020199390	52
Prolongamento 0,5 m	x	x	0020199423	36
Prolongamento 1,0 m	x	x	0020199424	56
Prolongamento 2,0 m	x	x	0020199425	80
Protector terminal anti-vento	x	x	0020199426	34
Curva 45°	x	x	0020199427	36
Curva 87°	x	x	0020199429	34
Curva 87 ° com ponto de inspeção	x	x	0020199430	36
Embelezador interior	x	x	0020199433	56
Terminal horizontal Ø80mm	x	x	0020199438	98
Abraçadeira de parede Ø80 (5 peças)	x	x	0020199436	58
Sifão de recolha de condensados	x	x	0010024011	129
Kit anticondensados (branco)	x	x	0020199437	152

Acumuladores de serpentina

Instalação vertical, em aço esmaltado, monovalente ou bivalente com ânodo de magnésio

Acumulador para aplicação com caldeiras	Tipo de Instalação	Etiqueta energética	Capacidade (L)	Nº de Serpentina	Área de permuta da serpentina (m ²)	Referência	Preço (EUR)	
	WE 75/2 ME - inclui resistência elétrica 2 kW	Mural	C	75	1	0.53	0010023324	716
	WE 100/2 ME - inclui resistência elétrica 2 kW	Mural	C	100	1	0.7	0010023325	823
	WE 150/2 ME - inclui resistência elétrica 2 kW	Mural	C	150	1	0.85	0010023326	865
	FE 120 BM	Chão	B	120	1	0.7	0010015956	676
	FE 150 BM	Chão	B	150	1	0.9	0010015957	698
	FE 200 BM	Chão	B	200	1	1	0010015958	929
	FE 300/ 3 MR	Chão	B	300	1	1.5	0010020650	1.700
	FE 400/3 MR	Chão	B	400	1	1.7	0010020651	2.014
	FE 500/ 3 MR	Chão	B	500	1	2.3	0010020652	2.389
	FES 300/ 3 MR	Chão	B	300	2	0.8/1.5	0010020653	1.867
	FES 400/ 3 MR	Chão	B	400	2	1/1.3	0010020654	2.256
	FES 500/ 3 MR	Chão	B	500	2	1/2.3	0010020655	2.536

Acessórios	Referência	Preço (EUR)
Resistência eléctrica 2,4,6 kW trifásica	0020230731	960
Resistência eléctrica para funcionar com apoio fotovoltaico 230 V	0020230739	1.105
Sonda de temperatura	0020174087	34
Extensão do cabo da sonda de temperatura 5 m	0020174047	34
Grupo de segurança > 200l incl. válvula de segurança	0020230740	187



Energia Solar

Instalações unifamiliares

HELIOSET (sistema de drenagem automático e pressurizado)

Instalações Coletivas

HELIOCONCEPT (sistema pressurizado)

Depósitos e acumuladores

Instalações unifamiliares e coletivas





Guia rápido

Habitaciones unifamiliares. HELIOSET (drenagem automática)

Drenagem automática (Helioset) com colector horizontal	Referência*	Preço (EUR)	Página
Acumulador 150L 1 serpentina - 1 colector - telhado plano	0010023082	3.132	113
Acumulador 150L 1 serpentina - 1 colector - telhado inclinado	0010023084	2.765	
Acumulador 250L 1 serpentina - 1 colector - telhado plano	0010023088	3.356	
Acumulador 250L 1 serpentina - 1 colector - telhado inclinado	0010023090	2.989	
Acumulador 250L 1 serpentina - 2 colectores - telhado inclinado	0010023095	3.803	
Acumulador 250L 2 serpentinas - 1 colector - telhado plano	0010023099	3.454	
Acumulador 250L 2 serpentinas - 1 colector - telhado inclinado	0010023101	3.087	
Acumulador 250L 2 serpentinas - 2 colectores - telhado inclinado	0010023106	3.900	
Acumulador 350L 1 serpentina - 2 colectores - telhado inclinado	0010023111	4.436	
Acumulador 350L 1 serpentina - 3 colectores - telhado inclinado	0010023116	5.249	

Drenagem automática (Helioset) com colector vertical	Referência*	Preço (EUR)	Página
Acumulador 150L 1 serpentina - 1 colector - telhado plano	0010023085	3.296	113
Acumulador 150L 1 serpentina - 1 colector - telhado inclinado	0010023087	2.809	
Acumulador 250L 1 serpentina - 1 colector - telhado plano	0010023091	3.498	
Acumulador 250L 1 serpentina - 1 colector - telhado inclinado	0010023093	3.012	
Acumulador 250L 1 serpentina - 2 colectores - telhado plano	0010023096	4.663	
Acumulador 250L 1 serpentina - 2 colectores - telhado inclinado	0010023098	3.907	
Acumulador 250L 2 serpentinas - 1 colector - telhado plano	0010023102	3.596	
Acumulador 250L 2 serpentinas - 1 colector - telhado inclinado	0010023104	3.109	
Acumulador 250L 2 serpentinas - 2 colectores - telhado plano	0010023107	4.760	
Acumulador 250L 2 serpentinas - 2 colectores - telhado inclinado	0010023109	4.005	
Acumulador 350L 1 serpentina - 2 colectores - telhado plano	0010023112	5.272	
Acumulador 350L 1 serpentina - 2 colectores - telhado inclinado	0010023114	4.516	
Acumulador 350L 1 serpentina - 3 colectores - telhado plano	0010023117	6.436	
Acumulador 350L 1 serpentina - 3 colectores - telhado inclinado	0010023119	5.412	

(*) Inclui: Acumulador, Colector(es), Grupo hidráulico e de controlo, e estrutura de suporte no caso de instalação em telhado plano. Para os sistemas com instalação em telhado inclinado, adicionar o tipo de fixador em função do tipo de telha.

Também disponível para telhado integrado, pf consulte as páginas seguintes.

Equipamentos compactos	Referência	Preço (EUR)	Página
Líquido solar – 10 litros	0020020440	67	111
Líquido solar – 20 litros	0020020406	127	

Suportes para Colectores em Telhado Inclinado

Suportes para Telhado Inclinado - Telha Plana	Referência	Preço (EUR)	Página
Suporte para telhado - telha plana - 1 Colector Horizontal ou Vertical - 4 und.	0020059924**	118	117
Suporte para telhado - telha plana - 2 Colectores Horizontais	0020070834	180	
Suporte para telhado - telha plana - 3 Colectores Horizontais	0020097430	243	

Suportes para Telhado Inclinado - Telha Árabe	Referência	Preço (EUR)	Página
Suporte para telhado - telha árabe - 1 Colector Horizontal ou Vertical - 4 und.	0020059926**	125	117
Suporte para telhado - telha árabe - 2 Colectores Horizontais	0020070833	203	
Suporte para telhado - telha árabe - 3 Colectores Horizontais	0020097429	280	

Suportes para Telhado Inclinado - Montagem Universal	Referência	Preço (EUR)	Página
Suporte universal - 1 Colector Horizontal ou Vertical - 4 und.	0020059928**	94	117
Fixações universais - 2 Colectores Horizontais	0020097431	138	
Fixações universais - 3 Colectores Horizontais	0020097432	183	

(**) Já inclui o suporte e o fixador ao telhado para cada tipo de telha

Habitações unifamiliares. HELIOSET (pressurizado)

Sistema Pressurizado (HelioSet) com colector vertical	Referência	Preço (EUR)	Página
Acumulador 150L 1 serpentina - 1 colector - telhado plano	0010023120	3.592	118
Acumulador 150L 1 serpentina - 1 colector - telhado inclinado - telha árabe	0010023121	3.229	
Acumulador 150L 1 serpentina - 1 colector - telhado inclinado - telha plana	0010023122	3.223	
Acumulador 150L 1 serpentina - 1 colector - telhado inclinado - telha universal	0010023123	3.198	
Acumulador 250L 1 serpentina - 1 colector - telhado plano	0010023124	3.794	
Acumulador 250L 1 serpentina - 1 colector - telhado inclinado - telha árabe	0010023125	3.432	
Acumulador 250L 1 serpentina - 1 colector - telhado inclinado - telha plana	0010023126	3.425	
Acumulador 250L 1 serpentina - 1 colector - telhado inclinado - telha universal	0010023127	3.400	
Acumulador 250L 1 serpentina - 2 colectores - telhado plano	0010023128	4.947	
Acumulador 250L 1 serpentina - 2 colectores - telhado inclinado - telha árabe	0010023129	4.443	
Acumulador 250L 1 serpentina - 2 colectores - telhado inclinado - telha plana	0010023130	4.429	
Acumulador 250L 1 serpentina - 2 colectores - telhado inclinado - telha universal	0010023131	4.380	
Acumulador 250L 2 serpentinas - 2 colectores - telhado plano	0010023132	5.045	
Acumulador 250L 2 serpentinas - 2 colectores - telhado inclinado - telha árabe	0010023133	4.540	
Acumulador 250L 2 serpentinas - 2 colectores - telhado inclinado - telha plana	0010023134	4.527	
Acumulador 250L 2 serpentinas - 2 colectores - telhado inclinado - telha universal	0010023135	4.478	
Acumulador 350L 1 serpentina - 2 colectores - telhado plano	0010023136	5.545	
Acumulador 350L 1 serpentina - 2 colectores - telhado inclinado - telha árabe	0010023137	5.040	
Acumulador 350L 1 serpentina - 2 colectores - telhado inclinado - telha plana	0010023138	5.027	
Acumulador 350L 1 serpentina - 2 colectores - telhado inclinado - telha universal	0010023139	4.978	
Acumulador 350L 1 serpentina - 3 colectores - telhado plano	0010023140	6.698	
Acumulador 350L 1 serpentina - 3 colectores - telhado inclinado - telha árabe	0010023141	6.052	
Acumulador 350L 1 serpentina - 3 colectores - telhado inclinado - telha plana	0010023142	6.032	
Acumulador 350L 1 serpentina - 3 colectores - telhado inclinado - telha universal	0010023143	5.958	



Acessórios HelioSet	Referência	Preço (EUR)	Página
Resistência eléctrica de apoio - 2,5 kw	0020204488	540	121
Bomba circuladora adicional - aumenta a distância máxima até 12 metros - DB	0020204490	325	
Vaso de drenagem adicional - aumenta a a distância máxima até 16 metros - DB	0020012269	583	
Equipamento de enchimento para o acumulador HelioSet	0020204492	129	
Cabo de ativação Prot. Legionella (Lef / byp)	0020183368	34	
Tubo flexível com isolamento HelioSet 10 m para drenagem automática	0020136746	320	
Tubo flexível com isolamento HelioSet 20 m para drenagem automática	0020136747	618	
Tubo flexível com isolamento HelioSet (15 m / DN 16) para pressurizado	0020020412	-	
Tubo flexível com isolamento HelioSet (15 m / DN 20) para pressurizado	0020020411	-	
Líquido solar 10 litros	0020020440	67	
Líquido solar 20 litros	0020020406	127	
Vaso de pré-expansão 5L	0020020389	74	
Vaso de expansão de 18L	0020020384	116	
Vaso de expansão de 25 L	0020020385	105	
Vaso de expansão de 35L	0020020386	154	
Vaso de expansão de 50L	0020020387	269	
Vaso de expansão de 80L	0020020388	354	
Grampos para tubo flexível	0020020453	34	
Sonda de temperatura (colector)	0020004239	34	
Sonda de temperatura (acumulador)	0020004238	34	

Instalações colectivas. HELIOCONCEPT

Colectores Solares	Referência	Preço (EUR)	Página
Colector Solar SRV 2.3 - Novos modelos	0010038515	775	122
Colector Solar SRH 2.3 - Novos modelos	0010038517	830	
Colector Solar SCV 2.3 - Novos modelos	0010038519	738	

Suporte de Telhado Plano – Tipo 2 – Colector Horizontal - 20° / 30° / 40° / 45°	Referência	Preço (EUR)	Página
Suporte para telhado plano 1 Col. SRH (LC)	0020107464	372	131
Suporte para telhado plano 2 Col. SRH (LC)	0020107465	603	
Suporte para telhado plano 3 Col. SRH (LC)	0020107466	834	
Suporte para telhado plano 4 Col. SRH (LC)	0020107467	1.065	
Suporte para telhado plano 5 Col. SRH (LC)	0020107468	1.296	
Suporte para telhado plano 6 Col. SRH (LC)	0020107469	1.527	

Suporte de Telhado Plano – Tipo 1 – Colector Horizontal - 30° / 45° / 60° (Outros Ângulos Ajustáveis)	Referência	Preço (EUR)	Página
Suporte telhado Plano 1 Col. SRH	0020153537	496	131
Suporte telhado Plano 2 Col. SRH	0020153538	767	
Suporte telhado Plano 3 Col. SRH	0020153539	1.038	
Suporte telhado Plano 4 Col. SRH	0020153540	1.309	
Suporte telhado Plano 5 Col. SRH	0020153541	1.580	
Suporte telhado Plano 6 Col. SRH	0020153542	1.852	

Suporte de Telhado Plano – Tipo 2 – Colector vertical - 20° / 30° / 40° / 45°	Referência	Preço (EUR)	Página
Suporte Telhado Plano 1 Col. SRV/SCV (LC)	0020107451	367	131
Suporte Telhado Plano 2 Col. SRV/SCV (LC)	0020107452	592	
Suporte Telhado Plano 3 Col. SRV/SCV (LC)	0020107453	816	
Suporte Telhado Plano 4 Col. SRV/SCV (LC)	0020107454	1.040	
Suporte Telhado Plano 5 Col. SRV/SCV (LC)	0020107455	1.265	
Suporte Telhado Plano 6 Col. SRV/SCV (LC)	0020107456	1.489	
Suporte Telhado Plano 7 Col. SRV/SCV (LC)	0020107457	1.714	
Suporte Telhado Plano 8 Col. SRV/SCV (LC)	0020107458	1.938	
Suporte Telhado Plano 9 Col. SRV/SCV (LC)	0020107459	2.163	
Suporte Telhado Plano 10 Col. SRV/SCV (LC)	0020107460	2.387	
Suporte Telhado Plano 11 Col. SRV/SCV (LC)	0020107461	2.612	
Suporte Telhado Plano 12 Col. SRV/SCV (LC)	0020107462	2.836	

Suporte de Telhado Plano - Colector vertical - 30° / 45° / 60° (Ajustável a outros ângulos)	Referência	Preço (EUR)	Página
Suporte Telhado Plano 1 Col. SRV/SCV	0020153463	616	131
Suporte Telhado Plano 2 Col. SRV/SCV	0020153464	943	
Suporte Telhado Plano 3 Col. SRV/SCV	0020153465	1.269	
Suporte Telhado Plano 4 Col. SRV/SCV	0020153466	1.596	
Suporte Telhado Plano 5 Col. SRV/SCV	0020153467	1.923	
Suporte Telhado Plano 6 Col. SRV/SCV	0020153468	2.249	
Suporte Telhado Plano 7 Col. SRV/SCV	0020153469	2.576	
Suporte Telhado Plano 8 Col. SRV/SCV	0020153470	2.903	
Suporte Telhado Plano 9 Col. SRV/SCV	0020153471	3.229	
Suporte Telhado Plano 10 Col. SRV/SCV	0020153472	3.556	
Suporte Telhado Plano 11 Col. SRV/SCV	0020153473	3.883	
Suporte Telhado Plano 12 Col. SRV/SCV	0020153474	4.209	
Suporte telhado inclinado telha árabe - Colector horizontal ou vertical	Referência	Preço (EUR)	Página
Suporte Telhado Inclinado tipo Arabe 1 Col. SRV/SCV/SRH	0020153487	254	131
Suporte Telhado Inclinado tipo Arabe 2 Col. SRV/SCV/SRH	0020153488	438	
Suporte Telhado Inclinado tipo Arabe 3 Col. SRV/SCV/SRH	0020153489	623	
Suporte Telhado Inclinado tipo Arabe 4 Col. SRV/SCV/SRH	0020153490	807	
Suporte Telhado Inclinado tipo Arabe 5 Col. SRV/SCV/SRH	0020153491	992	
Suporte Telhado Inclinado tipo Arabe 6 Col. SRV/SCV/SRH	0020153492	1.176	
Suporte telhado inclinado telha plana - Colector horizontal ou vertical	Referência	Preço (EUR)	Página
Suporte Telhado Inclinado tipo Plana 1 Col. SRV/SCV/SRH	0020153501	247	131
Suporte Telhado Inclinado tipo Plana 2 Col. SRV/SCV/SRH	0020153502	425	
Suporte Telhado Inclinado tipo Plana 3 Col. SRV/SCV/SRH	0020153503	603	
Suporte Telhado Inclinado tipo Plana 4 Col. SRV/SCV/SRH	0020153504	780	
Suporte Telhado Inclinado tipo Plana 5 Col. SRV/SCV/SRH	0020153505	958	
Suporte Telhado Inclinado tipo Plana 6 Col. SRV/SCV/SRH	0020153506	1.136	
Suporte Telhado Inclinado montagem Universal - Colector Horizontal ou Vertical	Referência	Preço (EUR)	Página
Suporte Telhado Inclinado Montagem Universal 1 Col. SRV/SCV/SRH	0020153513	412	131
Suporte Telhado Inclinado Montagem Universal 2 Col. SRV/SCV/SRH	0020153514	376	
Suporte Telhado Inclinado Montagem Universal 3 Col. SRV/SCV/SRH	0020153515	529	
Suporte Telhado Inclinado Montagem Universal 4 Col. SRV/SCV/SRH	0020153516	683	
Suporte Telhado Inclinado Montagem Universal 5 Col. SRV/SCV/SRH	0020153517	836	
Suporte Telhado Inclinado Montagem Universal 6 Col. SRV/SCV/SRH	0020153518	989	
Suporte Telhado Integrado - 22° a 75° - Colector Horizontal ou Vertical	Referência	Preço (EUR)	Página
Suporte Integrado em Telhado 1 Col. SRV/SCV	0020153525	814	131
Suporte Integrado em Telhado 2 Col. SRV/SCV	0020153526	1.167	
Acessórios hidráulicos	Referência	Preço (EUR)	Página
Grupo hidráulico GHS 70 para instalações até 70 m2 de colectores	0020193191	569	134
Suporte para vaso de expansão para GHS 70	0020173593	76	
Conjunto de conexões para GHS 70	0020193232	45	
Limitador de temperatura/segurança	0020193249	54	
Limitador de Pressão AQS - Segurança	0010019753	-	
Vaso de Pré-Expansão 5L	0020020389	74	
Vaso de expansão 18L	0020020384	116	
Vaso de expansão 25L	0020020385	105	
Vaso de expansão 35L	0020020386	154	
Vaso de Expansão 50L	0020020387	269	
Vaso de expansão 80L	0020020388	354	
Ligações de entrada e saída (t.plano ou t.inc.) - colectores SRV/SRH/SCV (tipo 1)	0020146973	129	
Extensão para 1 coletor adicional telhado plano - colectores SRV/SRH/SCV (tipo 1)	0020059889	63	
Extensão para 1 coletor adicional telhado inclinado - colectores SRV/SRH/SCV	0020055217	60	
Ligações de entrada e saída (t.plano ou t.inc.) - colectores SRV/SRH/SCV (tipo 2)	0020099724	80	
Extensão para 1 coletor adicional telhado plano - colectores SRV/SRH/SCV (tipo 2)	0020099725	60	
Controlo / regulação	Referência	Preço (EUR)	Página
HelioControl (já inclui sondas de temperatura)	0020203649	320	134
Sonda de temperatura (colector)	0020004239	34	
Sonda de temperatura (acumulador)	0020004238	34	
Acessórios	Referência	Preço (EUR)	Página
Líquido solar 10 litros	0020020440	67	134
Líquido solar 20 litros	0020020406	127	
Purgador solar automático	0020020394	69	



Acumuladores de Serpentina

Acumuladores individuais vitrificados com dupla serpentina		Etiqueta energética	Referência	Preço (EUR)	Página
FES 300/3 MR		B	0010020653	1.867	135
FES 400/3 MR		B	0010020654	2.256	
FES 500/3 MR		B	0010020655	2.536	
Resistência de apoio 2/4/6kW (3ph)		-	0020230731	960	
Resistência eléctrica ligação sistema fotovoltaico 230V		-	0020230739	1.105	

Acumulador para utilização com caldeiras e energia solar térmica	Etiqueta energética	Referência	Preço (EUR)	Página
WE 75 ME	C	0010023324	716	135
WE 100 ME	C	0010023325	823	
WE 150 ME	C	0010023326	865	
FE 120/6 BM	B	0010015956	676	
FE 150/6 BM	B	0010015957	698	
FE 200/6 BM	B	0010015958	929	
FE 300/3 MR	B	0010020650	1.700	
FE 400/3 MR	B	0010020651	2.014	
FE 500/3 MR	B	0010020652	2.389	



Soluções Solar Térmico Saunier Duval

SISTEMAS INDIVIDUAIS

HELIOSET

Inclui:

- Suportes de fixação para telhado plano ou inclinado
- 1, 2 ou 3 coletores solares HeliPlan SRD
- Coletores verticais ou horizontais
- Acumuladores monovalente de 150, 250 ou 350 litros
- Acumuladores bivalentes 250 350 litros
- Estação de controlo e carga solar integrada no acumulador

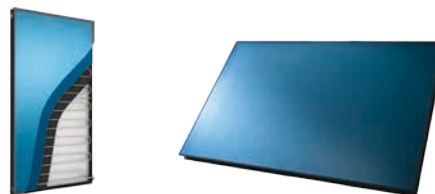

Versão drainback - HelioSet DB - *pág. 112*

Versão pressurizada - HelioSet PR - *pág. 118*



SISTEMAS COLETIVOS

HELIOCONCEPT SRV (pág. 123)

Inclui:

- Suportes de fixação para telhado plano ou inclinado
- 1, 2 ou 3 coletores solares HeliPlan SRV
- Acumuladores monovalentes de 150, 200, 300, 400 e 500 litros
- Acumuladores bivalentes de 300, 400 e 500 litros
- Estação de carga solar e controlador solar

HELIOCONCEPT SCV (pág. 123)

Inclui:

- Suportes de fixação para telhado plano ou inclinado
- 1, 2 ou 3 coletores solares HeliPlan SCV
- Acumuladores monovalentes de 150, 200, 300, 400 e 500 litros
- Acumuladores bivalentes de 300, 400 e 500 litros
- Estação de carga solar e controlador solar

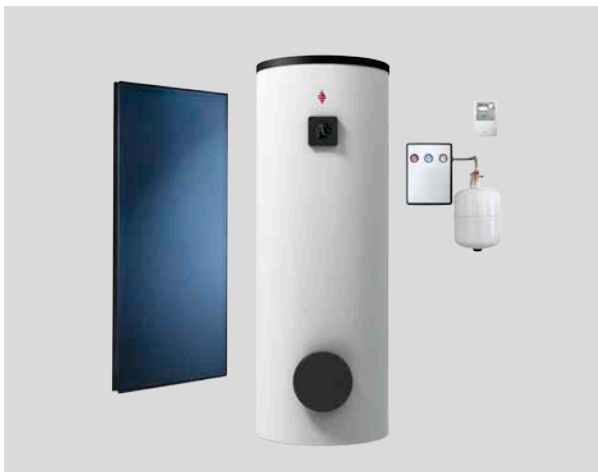



Helioset DrainBack

Kit solar com sistema de drenagem automática



- Versões de 150, 250 e 350 L
- Acumuladores de uma e dupla serpentina
- Coletores verticais e horizontais

Sistema Solar DrainBack

Princípio de funcionamento

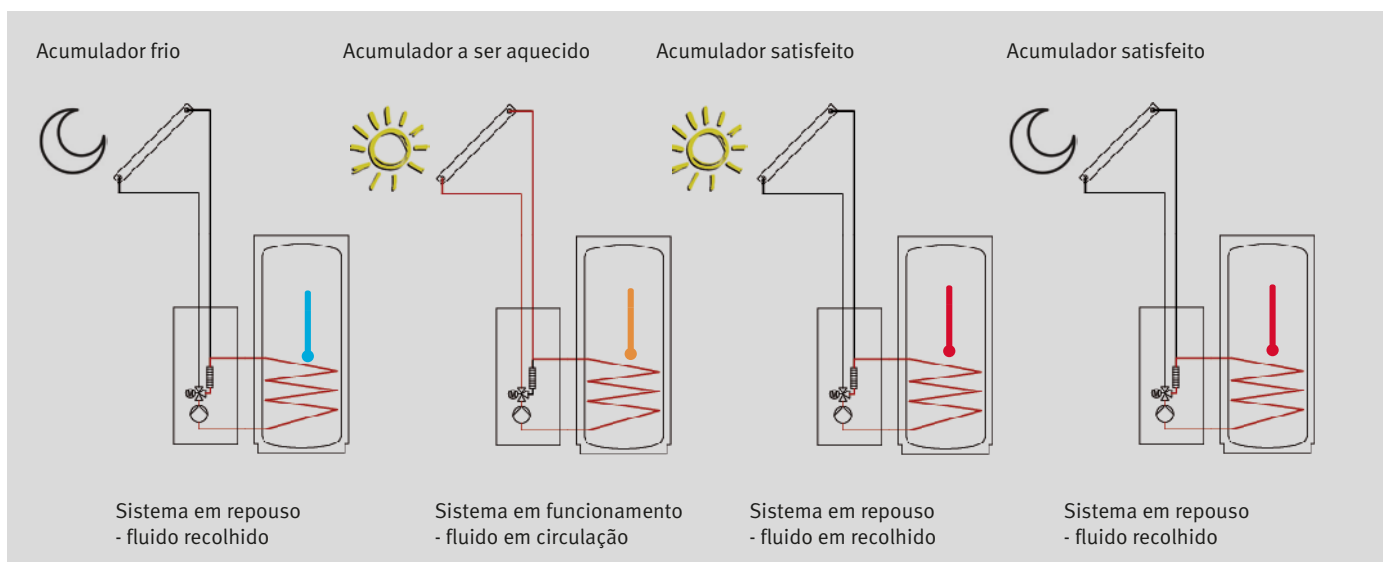

O sistema utiliza uma tecnologia inovadora baseada no princípio da recolha automática do fluido que esvazia temporariamente os coletores. Quando a bomba circuladora do sistema está parada, o líquido solar por gravidade deposita-se dentro da serpentina do acumulador enquanto o ar do circuito primário deposita-se na parte mais elevada da instalação, ou seja dentro dos coletores solares e tubagens.

Desta forma, a instalação fica protegida contra o risco de congelamento já que no caso das condições exteriores serem extremas, o fluido encontra-se protegido dentro do acumulador solar.

Do mesmo modo, a instalação fica protegida das temperaturas elevadas no verão já que mesmo com altas temperaturas o colector solar não terá os problemas de excesso de pressão que normalmente os sistemas pressurizados têm, já que agora o que será comprimido será o ar e portanto nenhum elemento da instalação sofrerá aumento de pressão. E sendo assim, o sistema HelioSet DrainBack não precisa de vaso de expansão.

Quando existe necessidade de aquecimento do acumulador, a central coloca em funcionamento o circulador de forma que o líquido solar suba pela tubagem empurrando o ar desde os coletores até à serpentina do acumulador.

Uma vez na serpentina, o ar instala-se na parte superior das primeiras voltas da serpentina, sendo unicamente o líquido solar a passar no restante trajeto da serpentina e a efetuar a transferência de calor para a água acumulada.

O valor programado para a diferença de temperatura entre o painel e o depósito necessário para o arranque do sistema ajusta-se de forma automática: quanto maior for a temperatura na parte inferior do acumulador maior será o valor. Assim o sistema se auto-ajusta reduzindo o número de arranques do equipamento, evitando desta forma o desgaste prematuro do mesmo.

HelioSet DB – Kit solar para drenagem automática para instalações individuais

Escolha referência de acordo com o tipo de colectores: horizontal ou vertical.

Inclui: acumulador, grupo hidráulico, regulação, líquido solar, coletor solar (de acordo com o tipo selecionado) e suportes.

Sistema	Nº de Colectores	Montagem*	Referência (com colector horizontal)	Preço (EUR)	Referência (com colector vertical)	Preço (EUR)
Sistema DRAINBACK com 150L e 1 serpentina						
HELIOSET DB 1.150 MFD	1	T. Plano	0010023082	3.132	0010023085	3.296
HELIOSET DB 1.150 MID	1	T. Integrado	0010023083	3.632	0010023086	3.494
HELIOSET DB 1.150 MTD	1	T. Inclinado	0010023084	2.765	0010023087	2.809
Sistema DRAINBACK com 250L e 1 serpentina						
HELIOSET DB 1.250 MFD	1	T. Plano	0010023088	3.356	0010023091	3.498
HELIOSET DB 1.250 MID	1	T. Integrado	0010023089	3.856	0010023092	3.696
HELIOSET DB 1.250 MTD	1	T. Inclinado	0010023090	2.989	0010023093	3.012
Sistema DRAINBACK com 250L e 1 serpentina						
HELIOSET DB 2.250 MFD	2	T. Plano	-	-	0010023096	4.663
HELIOSET DB 2.250 MID	2	T. Integrado	0010023094	4.996	0010023097	4.887
HELIOSET DB 2.250 MTD	2	T. Inclinado	0010023095	3.803	0010023098	3.907
Sistema DRAINBACK com 250L e 2 serpentinas						
HELIOSET DB 1.250 DFP	1	T. Plano	0010023099	3.454	0010023102	3.596
HELIOSET DB 1.250 DID	1	T. Integrado	0010023100	3.954	0010023103	3.794
HELIOSET DB 1.250 DTD	1	T. Inclinado	0010023101	3.087	0010023104	3.109
Sistema DRAINBACK com 250L e 2 serpentinas						
HELIOSET DB 2.250 DFD	2	T. Plano	-	-	0010023107	4.760
HELIOSET DB 2.250 DID	2	T. Integrado	0010023105	5.094	0010023108	4.985
HELIOSET DB 2.250 DTD	2	T. Inclinado	0010023106	3.900	0010023109	4.005
Sistema DRAINBACK com 350L e 1 serpentina						
HELIOSET DB 2.350 MFD	2	T. Plano	-	-	0010023112	5.272
HELIOSET DB 2.350 MID	2	T. Integrado	0010023110	5.629	0010023113	5.496
HELIOSET DB 2.350 MTD	2	T. Inclinado	0010023111	4.436	0010023114	4.516
Sistema DRAINBACK com 350L e 1 serpentina						
HELIOSET DB 3.350 MFD	3	T. Plano	-	-	0010023117	6.436
HELIOSET DB 3.350 MID	3	T. Integrado	0010023115	6.769	0010023118	6.843
HELIOSET DB 3.350 MTD	3	T. Inclinado	0010023116	5.249	0010023119	5.412

HelioSet Drainback - 1x colector Vertical - 150 litros		1.150 MFD	1.150 MID	1.150 MTD
Referência	Material	0010023085	0010023086	0010023087
0010017725	Acumulador FES1 150 B M (1 serpentina)	1	1	1
0010017731	Módulo hidráulico drainback GHSD 8 (inclui regulação e bomba)	1	1	1
0020020440	Líquido solar (10 litros)	1	1	1
0010038525	Coletor plano drainback vertical SRD 2.3 V/2	1	1	1
0020146975	Kit de conexão a colectores SRDV	1	1	1
0020059940	Grampo para fixação telhado integrado, 1 colector pressurizado		1	
0020137797	A-frame para SRV/SCV	2		
0020146026	Kit de fixação para telhado plano SRV/SCV/SRH	2		
0020099722	Rail de montagem para SRV/SCV	1		
Preço (EUR)		3.296	3.494	2.809



HelioSet Drainback - 1x coletor Vertical - 250 litros		1.250 MFD	1.250 MID	1.250 MTD	1.250 DFP	1.250 DID	1.250 DTD
Referência	Material	0010023091	0010023092	0010023093	0010023102	0010023103	0010023104
0010017726	Acumulador FES1 250 B M (1 serpentina)	1	1	1			
0010017727	Acumulador FES2 250 B M (2 serpentinas)				1	1	1
0010017731	Módulo hidráulico drainback GHSD 8 (inclui regulação e bomba)	1	1	1	1	1	1
0020020440	Líquido solar (10 litros)	1	1	1	1	1	1
0010038525	Coletor plano drainback vertical SRD 2.3 V/2	1	1	1	1	1	1
0020146975	Kit de conexão a coletores SRDV	1	1	1	1	1	1
0020059940	Grampo para fixação telhado integrado, 1 coletor pressurizado		1			1	
0020137797	A-frame para SRV/SCV	2			2		
0020146026	Kit de fixação para telhado plano SRV/SCV/SRH	2			2		
0020099722	Rail de montagem para SRV/SCV	1			1		
Preço (EUR)		3.498	3.696	3.012	3.596	3.794	3.109

HelioSet Drainback - 2x coletor Vertical - 250 litros (1 e 2 serpentinas)		2.250 MFD	2.250 MID	2.250 MTD	2.250 DFP	2.250 DID	2.250 DTD
Referência	Material	0010023096	0010023097	0010023098	0010023107	0010023108	0010023109
0010017726	Acumulador FES1 250 B M (1 serpentina)	1	1	1			
0010017727	Acumulador FES2 250 B M (2 serpentinas)				1	1	1
0010017731	Módulo hidráulico drainback GHSD 8 (inclui regulação e bomba)	1	1	1	1	1	1
0020020440	Líquido solar (10 litros)	1	1	1	1	1	1
0010038525	Coletor plano drainback vertical SRD 2.3 V/2	2	2	2	2	2	2
0020146975	Kit de conexão a coletores SRDV	1	1	1	1	1	1
0020137797	A-frame para SRV/SCV	3			3		
0020146026	Kit de fixação para telhado plano SRV/SCV/SRH	3			3		
0020099722	Rail de montagem para SRV/SCV	2			2		
0020101163	Extensão para 1 coletor drainback adicional - telhado inclinado L=175mm (clips+conectores)			1			1
0020101160	Extensão para 1 coletor drainback adicional - telhado integrado L=135mm (clips+conectores+barra)	1	1		1	1	
0020059942	Grampo para fixação telhado integrado, 2 coletores pressurizados		1		1	1	
Preço (EUR)		4.663	4.887	3.907	4.760	4.985	4.005

HelioSet Drainback - 2x / 3x coletor Vertical - 350 litros		2.350 MFD	2.350 MID	2.350 MTD	3.350 MFD	3.350 MID	3.350 MTD
Referência	Material	0010023112	0010023113	0010023114	0010023117	0010023118	0010023119
0010017728	Acumulador FES1 350 B M (1 serpentina)	1	1	1	1	1	1
0010017731	Módulo hidráulico drainback GHSD 8 (inclui regulação e bomba)	1	1	1	1	1	1
0020020440	Líquido solar (10 litros)	1	1	1	1	1	1
0010038525	Coletor plano drainback vertical SRD 2.3 V/2	2	2	2	3	3	3
0020146975	Kit de conexão a coletores SRDV	1	1	1	1	1	1
0020137797	A-frame para SRV/SCV	3			4		
0020146026	Kit de fixação para telhado plano SRV/SCV/SRH	3			4		
0020099722	Rail de montagem para SRV/SCV	2			3		
0020101163	Extensão para 1 coletor drainback adicional - telhado inclinado L=175mm (clips+conectores)			1			2
0020101160	Extensão para 1 coletor drainback adicional - telhado integrado L=135mm (clips+conectores+barra)	1	1		2	2	
0020059942	Grampo para fixação telhado integrado, 2 coletores pressurizados		1			1	
0020060167	Kit de extensão para 1 coletor vertical em telhado integrado, instalação lado a lado					1	
Preço (EUR)		5.272	5.496	4.516	6.436	6.843	5.412

HelioSet Drainback - 1x coletor Horizontal - 150 litros		1.150 MFD	1.150 MID	1.150 MTD
Referência	Material	0010023082	0010023083	0010023084
0010017725	Acumulador FES1 150 B M (1 serpentina)	1	1	1
0010017731	Módulo hidráulico drainback GHSD 8 (inclui regulação e bomba)	1	1	1
0020020440	Líquido solar (10 litros)	1	1	1
0020146978	Kit de sensores Helioset 150	1	1	1
0010038529	Coletor plano drainback horizontal SRD 2.3 H/2	1	1	1
0020146026	Kit de fixação para telhado plano SRV/SCV/SRH	2		
0020059939	Kit base para 1 coletor horizontal, telhado inclinado		1	
0020099723	Rail de montagem para coletores SRH	1		
0020137803	A-frame para telhado plano SRH	2		
0020146026	Kit de fixação para telhado plano SRV/SCV/SRH	2		
Preço (EUR)		3.132	3.632	2.765

HelioSet Drainback - 1x coletor Horizontal - 250 litros		1.250 MFD	1.250 MID	1.250 MTD	1.250 DFP	1.250 DID	1.250 DTD
Referência	Material	0010023088	0010023089	0010023090	0010023099	0010023100	0010023101
0010017726	Acumulador FES1 250 B M (1 serpentina)	1	1	1			
0010017727	Acumulador FES2 250 B M (2 serpentinhas)				1	1	1
0010017731	Módulo hidráulico drainback GHSD 8 (inclui regulação e bomba)	1	1	1	1	1	1
0020020440	Líquido solar (10 litros)	1	1	1	1	1	1
0020146980	Kit de sensores Helioset 250	1	1	1	1	1	1
0010038529	Coletor plano drainback horizontal SRD 2.3 H/2	1	1	1	1	1	1
0020146026	Kit de fixação para telhado plano SRV/SCV/SRH	2			2		
0020059939	Kit base para 1 coletor horizontal, telhado inclinado		1			1	
0020099723	Rail de montagem para coletores SRH	1			1		
0020137803	A-frame para telhado plano SRH	2			2		
0020146026	Kit de fixação para telhado plano SRV/SCV/SRH	2			2		
Preço (EUR)		3.356	3.856	2.989	3.454	3.954	3.087



HelioSet Drainback - 2x coletor Horizontal - 250 litros		2.250 MID	2.250 MTD	2.250 DID	2.250 DTD
Referência	Material	0010023094	0010023095	0010023105	0010023106
0010017726	Acumulador FES1 250 B M (1 serpentina)	1	1		
0010017727	Acumulador FES2 250 B M (2 serpentinas)			1	1
0010017731	Módulo hidráulico drainback GHSD 8 (inclui regulação e bomba)	1	1	1	1
0020020440	Líquido solar (10 litros)	1	1	1	1
0020146980	Kit de sensores Helioset 250	1	1	1	1
0010038529	Coletor plano drainback horizontal SRD 2.3 H/2	2	2	2	2
0020059939	Kit base para 1 coletor horizontal, telhado inclinado	1		1	
0020060170	Kit de ligações extensão para 2º coletor em parelo telhado integrado	1		1	
Preço (EUR)		4.996	3.803	5.094	3.900

HelioSet Drainback - 2x / 3x coletor Horizontal - 350 litros		2.350 MID	2.350 MTD	3.350 MID	3.350 MTD
Referência	Material	0010023110	0010023111	0010023115	0010023116
0010017728	Acumulador FES1 350 B M (1 serpentina)	1	1	1	1
0010017731	Módulo hidráulico drainback GHSD 8 (inclui regulação e bomba)	1	1	1	1
0020020440	Líquido solar (10 litros)	1	1	1	1
0020146983	Kit de sensores Helioset 350	1	1	1	1
0010038529	Coletor plano drainback horizontal SRD 2.3 H/2	2	2	3	3
0020059939	Kit base para 1 coletor horizontal, telhado inclinado	1		1	
0020060170	Kit de ligações extensão para 2º coletor em parelo telhado integrado	1		2	
Preço (EUR)		5.629	4.436	6.769	5.249

Fixações telhado inclinado – HelioSet DB

Telha	Instalação	Modelo	Referência	Preço (EUR)
Árabe (tipo P)	Horizontal ou Vertical	1 colector	0020059926*	125
	Horizontal	2 colectores	0020070833	203
	Horizontal	3 colectores	0020097429	280
Plana (tipo S)	Horizontal ou Vertical	1 colector	0020059924*	118
	Horizontal	2 colectores	0020070834	180
	Horizontal	3 colectores	0020097430	243
Universal (tipo SB)	Horizontal ou Vertical	1 colector	0020059928*	94
	Horizontal	2 colectores	0020097431	138
	Horizontal	3 colectores	0020097432	183

(*) Vertical: são necessários tantas unidades desta referência como o número de colectores

Telha Árabe (tipo P)			1x colector	2x colectores	3x colectores
Referência	Material	Instalação	0020059926*	0020070833	0020097429
0020059926	Kit de ligações para telhado inclinado - telha árabe	Horizontal ou Vertical	1	1	1
0020059927	Kit de fixação telhado inclinado, duplo suporte, tipo P	Horizontal		1	2
Preço (EUR)			125	203	280

Telha Plana (tipo S)			1x colector	2x colectores	3x colectores
Referência	Material	Instalação	0020059924*	0020070834	0020097430
0020059924	Kit de ligações para telhado inclinado - telha plana	Horizontal ou Vertical	1	1	1
0020059925	Kit de fixação telhado inclinado, duplo suporte, tipo S	Horizontal		1	2
Preço (EUR)			118	180	243

Telha Universal (tipo SB)			1x colector	2x colectores	3x colectores
Referência	Material	Instalação	0020059928*	0020097431	0020097432
0020059928	Kit de ligações para telhado inclinado - telha universal	Horizontal ou Vertical	1	1	1
0020087856	Fixação universal telhado, tipo SB, expansão 2xH	Horizontal		1	2
Preço (EUR)			94	138	183

(*) Vertical: são necessários tantas unidades desta referência como o número de colectores



HelioSet PR – Kit solar para sistemas pressurizados para instalações individuais

Escolha a referência de acordo com o tipo de acumulador, de uma ou dupla serpentina e número de colectores. Inclui: acumulador, grupo hidráulico, regulação, colectores solares e suportes.

Sistema	Nº de Colectores	Montagem	Referência	Preço (EUR)
Sistema PRESSURIZADO COMPACTO com 150L e 1 serpentina				
HELIOSET PR 1.150 MFP	1	T. Plano	0010023120	3.522
HELIOSET PR 1.150 MTP-P	1	T. Inclinado - telha árabe (P)	0010023121	3.229
HELIOSET PR 1.150 MTP-S	1	T. Inclinado - telha plana (S)	0010023122	3.223
HELIOSET PR 1.150 MTP-SB	1	T. Inclinado - telha universal (SB)	0010023123	3.198
Sistema PRESSURIZADO COMPACTO com 250L e 1 serpentina				
HELIOSET PR 1.250 MFP	1	T. Plano	0010023124	3.794
HELIOSET PR 1.250 MTP-P	1	T. Inclinado - telha árabe (P)	0010023125	3.432
HELIOSET PR 1.250 MTP-S	1	T. Inclinado - telha plana (S)	0010023126	3.425
HELIOSET PR 1.250 MTP-SB	1	T. Inclinado - telha universal (SB)	0010023127	3.400
Sistema PRESSURIZADO COMPACTO com 250L e 1 serpentina				
HELIOSET PR 2.250 MFP	2	T. Plano	0010023128	4.947
HELIOSET PR 2.250 MTP-P	2	T. Inclinado - telha árabe (P)	0010023129	4.443
HELIOSET PR 2.250 MTP-S	2	T. Inclinado - telha plana (S)	0010023130	4.429
HELIOSET PR 2.250 MTP-SB	2	T. Inclinado - telha universal (SB)	0010023131	4.380
Sistema PRESSURIZADO COMPACTO com 250L e 2 serpentinas				
HELIOSET PR 2.250 DFP	2	T. Plano	0010023132	5.045
HELIOSET PR 2.250 DTP-P	2	T. Inclinado - telha árabe (P)	0010023133	4.540
HELIOSET PR 2.250 DTP-S	2	T. Inclinado - telha plana (S)	0010023134	4.527
HELIOSET PR 2.250 DTP-SB	2	T. Inclinado - telha universal (SB)	0010023135	4.478
Sistema PRESSURIZADO COMPACTO com 350L e 1 serpentina				
HELIOSET PR 2.350 MFP	2	T. Plano	0010023136	5.545
HELIOSET PR 2.350 MTP-P	2	T. Inclinado - telha árabe (P)	0010023137	5.040
HELIOSET PR 2.350 MTP-S	2	T. Inclinado - telha plana (S)	0010023138	5.027
HELIOSET PR 2.350 MTP-SB	2	T. Inclinado - telha universal (SB)	0010023139	4.978
Sistema PRESSURIZADO COMPACTO com 350L e 1 serpentina				
HELIOSET PR 3.350 MFP	3	T. Plano	0010023140	6.698
HELIOSET PR 3.350 MTP-P	3	T. Inclinado - telha árabe (P)	0010023141	6.052
HELIOSET PR 3.350 MTP-S	3	T. Inclinado - telha plana (S)	0010023142	6.032
HELIOSET PR 3.350 MTP-SB	3	T. Inclinado - telha universal (SB)	0010023143	5.958

HelioSet Pressurizado - 1x coletor Vertical - 150 litros		1.150 MFP	1.150 MTP-P	1.150 MTP-S	1.150 MTP-SB
Referência	Material	0010023120	0010023121	0010023122	0010023123
0010017725	Acumulador FES1 150 B M (1 serpentina)	1	1	1	1
0010017730	Módulo hidráulico pressurizado GHS 8 (inclui regulação e bomba)	1	1	1	1
0010038515	Coletor plano SRV 2.3/2	1	1	1	1
0020020384	Vaso de expansão de 18 litros	1	1	1	1
0020020389	Vaso de proteção do vaso de expansão	1	1	1	1
0020137797	A-frame para SRV/SCV	2			
0020146973	Kit de ligações 1º coletor - Tipo 1	1	1	1	1
0020099722	Rail de montagem para SRV/SCV	1			
0020146026	Kit de fixação para telhado plano SRV/SCV/SRH	2			
0020059926	Kit de ligações para telhado inclinado - telha árabe		1		
0020059924	Kit de ligações para telhado inclinado - telha plana			1	
0020059928	Kit de ligações para telhado inclinado - telha universal				1
Preço (EUR)		3.592	3.229	3.223	3.198

HelioSet Pressurizado - 1x coletor Vertical - 250 litros		1.250 MFP	1.250 MTP-P	1.250 MTP-S	1.250 MTP-SB
Referência	Material	0010023124	0010023125	0010023126	0010023127
0010017726	Acumulador FES1 250 B M (1 serpentina)	1	1	1	1
0010017730	Módulo hidráulico pressurizado GHS 8 (inclui regulação e bomba)	1	1	1	1
0010038515	Coletor plano SRV 2.3/2	1	1	1	1
0020020384	Vaso de expansão de 18 litros	1	1	1	1
0020020389	Vaso de proteção do vaso de expansão	1	1	1	1
0020137797	A-frame para SRV/SCV	2			
0020146973	Kit de ligações 1º coletor - Tipo 1	1	1	1	1
0020099722	Rail de montagem para SRV/SCV	1			1
0020146026	Kit de fixação para telhado plano SRV/SCV/SRH	2			
0020059926	Kit de ligações para telhado inclinado - telha árabe		1		
0020059924	Kit de ligações para telhado inclinado - telha plana			1	
0020059928	Kit de ligações para telhado inclinado - telha universal				1
Preço (EUR)		3.794	3.432	3.425	3.400



HelioSet Pressurizado - 2x coletor Vertical - 250 litros (1 e 2 serpentinas)		2.250 MFP	2.250 MTP-P	2.250 MTP-S	2.250 MTP-SB	2.250 DFP	2.250 DTP-P	2.250 DTP-S	2.250 DTP-SB
Referência	Material	0010023128	0010023129	0010023130	0010023131	0010023132	0010023133	0010023134	0010023135
0010017726	Acumulador FES1 250 B M (1 serpentina)	1	1	1	1				
0010017727	Acumulador FES2 250 B M (2 serpentinas)					1	1	1	1
0010017730	Módulo hidráulico pressurizado GHS 8 (inclui regulação e bomba)	1	1	1	1	1	1	1	1
0010038515	Coletor plano SRV 2.3/2	2	2	2	2	2	2	2	2
0020020384	Vaso de expansão de 18 litros	1	1	1	1	1	1	1	1
0020020389	Vaso de proteção do vaso de expansão	1	1	1	1	1	1	1	1
0020137797	A-frame para SRV/SCV	3				3			
0020146973	Kit de ligações 1º coletor - Tipo 1	1	1	1	1	1	1	1	1
0020099722	Rail de montagem para SRV/SCV	2				2			
0020146026	Kit de fixação para telhado plano SRV/SCV/SRH	3				3			
0020059926	Kit de ligações para telhado inclinado - telha árabe		2				2		
0020059924	Kit de ligações para telhado inclinado - telha plana			2				2	
0020059928	Kit de ligações para telhado inclinado - telha universal				2				2
0020059889	Kit de ligações extensão para mais coletores - Tipo 1	1				1			
0020055217	Kit de ligações telhado inclinado extensão para mais coletores		1	1	1		1	1	1
Preço (EUR)		4.947	4.443	4.429	4.380	5.045	4.540	4.527	4.478

HelioSet Pressurizado - 2x / 3x coletor Vertical - 350 litros		2.350 MFP	2.350 MTP-P	2.350 MTP-S	2.350 MTP-SB	3.350 MFP	3.350 MTP-P	3.350 MTP-S	3.350 MTP-SB
Referência	Material	0010023136	0010023137	0010023138	0010023139	0010023140	0010023141	0010023142	0010023143
0010017728	Acumulador FES1 350 B M (1 serpentina)	1	1	1	1	1	1	1	1
0010017730	Módulo hidráulico pressurizado GHS 8 (inclui regulação e bomba)	1	1	1	1	1	1	1	1
0010038515	Coletor plano SRV 2.3/2	2	2	2	2	3	3	3	3
0020020385	Vaso de expansão de 25 litros	1	1	1	1	1	1	1	1
0020020389	Vaso de proteção do vaso de expansão	1	1	1	1	1	1	1	1
0020137797	A-frame para SRV/SCV	3				4			
0020146973	Kit de ligações 1º coletor - Tipo 1	1	1	1	1	1	1	1	1
0020099722	Rail de montagem para SRV/SCV	2				3			
0020146026	Kit de fixação para telhado plano SRV/SCV/SRH	3				4			
0020059926	Kit de ligações para telhado inclinado - telha árabe		2				3		
0020059924	Kit de ligações para telhado inclinado - telha plana			2				3	
0020059928	Kit de ligações para telhado inclinado - telha universal				2				3
0020059889	Kit de ligações extensão para mais coletores - Tipo 1	1				2			
0020055217	Kit de ligações telhado inclinado extensão para mais coletores		1	1	1		2	2	2
Preço (EUR)		5.545	5.040	5.027	4.978	6.698	6.052	6.032	5.958

Accessórios

	Referência	Preço (EUR)
Resistência		
Resistência eléctrica de apoio - 2,5 kw	0020204488	540
Accessórios hidráulicos		
Bomba adicional para distâncias até 12m - Drenagem Automática	0020204490	325
Vaso de drenagem solar para drenagem automática para distâncias até 16m	0020012269	583
Equipamento de enchimento para o acumulador drainback Helio Set	0020204492	129
Tubagem		
Cabo de ativação Prot. Legionella (Leg / byp)	0020183368	34
Tubo flexível com isolamento Helioset 10 m para drenagem automática	0020136746	320
Tubo flexível com isolamento Helioset 20 m para drenagem automática	0020136747	618
Tubo flexível com isolamento Helioset (15 m / DN 16) para pressurizado	0020020412	Consultar
Tubo flexível com isolamento Helioset (15 m / DN 20) para pressurizado	0020020411	Consultar
Grampos para tubo flexível	0020020453	34
Líquido solar		
Líquido solar 10 litros	0020020440	67
Líquido solar 20 litros	0020020406	127
Vasos de expansão		
Vaso de pré-expansão 5L	0020020389	74
Vaso de expansão de 18L	0020020384	116
Vaso de expansão de 25 L	0020020385	105
Vaso de expansão de 35L	0020020386	154
Vaso de expansão de 50L	0020020387	269
Vaso de expansão de 80L	0020020388	354
Sondas		
Sonda de temperatura (colector)	0020004239	34
Sonda de temperatura (acumulador)	0020004238	34





Heliocconcept

Sistemas pressurizados englobando acumuladores desde 150 a 500 litros, com uma ou duas serpentinas, regulação, estação de carga e até 3 colectores.

Colectores planos

Os sistemas colectivos Heliocconcept podem incorporar 2 tipos de colectores, os Heliocplan SRV/SRH (verticais/horizontais) ou os SCV.

Os colectores SRV / H 2.3 e SCV 2.3 destacam-se pela facilidade de montagem, o seu design e a qualidade dos seus componentes e acessórios.

- Estrutura de alumínio resistente a ambientes marinhos:
 - Gama SR com moldura de alumínio pintada
 - Gama SC com moldura de alumínio
- Absorção em cobre com tratamento altamente seletivo
- Tubo e absorção unidos por solda a laser dupla
- Isolamento mineral resistente a temperaturas de estagnação
- Vidro solar de segurança
- Adequado para aquecimento, piscinas e A.Q.S.



Serie SR - Alumínio pintado	Tipo de moldura	Tipo instalação	Superfície útil (m²)	Referência	Preço (EUR)
SRV 2.3/2	Alumínio pintado	Vertical	2,33	0010038515	775
SRH 2.3/2	Alumínio pintado	Horizontal		0010038517	830
Série SCV - Estrutura de alumínio	Tipo de moldura	Tipo instalação	Superfície útil (m²)	Referência	Preço (EUR)
SCV 2.3/2	Alumínio	Vertical	2,33	0010038519	738

Dados técnicos colectores

Novos modelos	Ud.	SRH 2.3/2	SRV 2.3/2	SCV 2.3/2
Tipo de colector		Plano com 4 tomas	Plano com 4 tomas	Plano com 4 tomas
Orientação		Horizontal	Vertical	Vertical
Cor da estrutura		Negro	Negro	Aluminio
Área bruta m2	m2	2,51		
Área de abertura	m2	2,35		
Dimensões	mm	2.033 x 1.233 x 80		
Coefficiente de transmissão do vidro (t)	%	90,5	90	
Coefficiente de absorção do absorção (a)	%	93	95	88
Coefficiente de emissão do absorção (v)	%	7	5	18
Temperatura de estagnação	°C	200	190	
Rendimento h0	%	80,2	78,7	74,8
Coefficiente de rendimento K1 W/m2K		3,854	3,783	4,411
Coefficiente de rendimento K2 W/m2K		0,017	0,016	0,012
Referência		0010038517	0010038515	0010038519
Preço (EUR)		830	775	738

Nota: Dados de rendimento dos colectores 0010038517; 0010038515; 0010038519 referentes à área de abertura de acordo com a EN 12975 e ISO 9806

Helioconcept SRV

Kit solar pressurizado para instalações individuais

Sistemas monovalentes (1 serpentina) e bivalentes (2 serpentinas)

Inclui: acumulador, grupo hidráulico, regulação, vaso de expansão solar, proteção do vaso de expansão solar, ligações hidráulicas ao coletor e entre colectores (sistema >1 coletor) coletor solar SRV, suportes para telhado plano e inclinado (escolher de acordo com o tipo de telha)

Sistema Monovalente	Nº de Colectores	Montagem	Referência	Preço (EUR)
Sistema PRESSURIZADO com 150L e 1 serpentina				
HelioConcept 150 FM1	1	T. Plano	0010023144	3.218
HelioConcept 150 TM1-P	1	T. Inclinado - telha árabe (P)	0010023145	2.856
HelioConcept 150 TM1-S	1	T. Inclinado - telha plana (S)	0010023146	2.849
HelioConcept 150 TM1-SB	1	T. Inclinado - telha universal (SB)	0010023147	2.825
Sistema PRESSURIZADO com 200L e 1 serpentina				
HelioConcept 200 FM1	1	T. Plano	0010023148	3.449
HelioConcept 200 TM1-P	1	T. Inclinado - telha árabe (P)	0010023149	3.087
HelioConcept 200 TM1-S	1	T. Inclinado - telha plana (S)	0010023150	3.080
HelioConcept 200 TM1-SB	1	T. Inclinado - telha universal (SB)	0010023151	3.056
Sistema PRESSURIZADO com 300L e 1 serpentina				
HelioConcept 300 FM2	2	T. Plano	0010023152	5.374
HelioConcept 300 TM2-P	2	T. Inclinado - telha árabe (P)	0010023153	4.869
HelioConcept 300 TM2-S	2	T. Inclinado - telha plana (S)	0010023154	4.856
HelioConcept 300 TM2-SB	2	T. Inclinado - telha universal (SB)	0010023155	4.807
Sistema PRESSURIZADO com 400L e 1 serpentina				
HelioConcept 400 FM3	3	T. Plano	0010023156	6.829
HelioConcept 400 TM3-P	3	T. Inclinado - telha árabe (P)	0010023157	6.183
HelioConcept 400 TM3-S	3	T. Inclinado - telha plana (S)	0010023158	6.163
HelioConcept 400 TM3-SB	3	T. Inclinado - telha universal (SB)	0010023159	6.089
Sistema PRESSURIZADO com 500L e 1 serpentina				
HelioConcept 500 FM3	3	T. Plano	0010023160	7.205
HelioConcept 500 TM3-P	3	T. Inclinado - telha árabe (P)	0010023161	6.558
HelioConcept 500 TM3-S	3	T. Inclinado - telha plana (S)	0010023162	6.538
HelioConcept 500 TM3-SB	3	T. Inclinado - telha universal (SB)	0010023163	6.465

Sistema Bivalente	Nº de Colectores	Montagem	Referência	Preço (EUR)
Sistema PRESSURIZADO com 300L e 2 serpentinas				
HelioConcept 300 FD2	2	T. Plano	0010023164	5.529
HelioConcept 300 TD2-P	2	T. Inclinado - telha árabe (P)	0010023165	5.025
HelioConcept 300 TD2-S	2	T. Inclinado - telha plana (S)	0010023166	5.012
HelioConcept 300 TD2-SB	2	T. Inclinado - telha universal (SB)	0010023167	4.963
Sistema PRESSURIZADO com 400L e 2 serpentinas				
HelioConcept 400 FD3	3	T. Plano	0010023168	7.120
HelioConcept 400 TD3-P	3	T. Inclinado - telha árabe (P)	0010023169	6.474
HelioConcept 400 TD3-S	3	T. Inclinado - telha plana (S)	0010023170	6.454
HelioConcept 400 TD3-SB	3	T. Inclinado - telha universal (SB)	0010023171	6.380
Sistema PRESSURIZADO com 500L e 2 serpentinas				
HelioConcept 500 FD3	3	T. Plano	0010023172	7.400
HelioConcept 500 TD3-P	3	T. Inclinado - telha árabe (P)	0010023173	6.754
HelioConcept 500 TD3-S	3	T. Inclinado - telha plana (S)	0010023174	6.734
HelioConcept 500 TD3-SB	3	T. Inclinado - telha universal (SB)	0010023175	6.660



Heliocconcept Monovalente (coletor SRV) - Acumulação 150 Litros		150 FM1	150 TM1-P	150 TM1-S	150 TM1-SB
Referência	Material	0010023144	0010023145	0010023146	0010023147
0010015957	Acumulador FE 150/6 BM	1	1	1	1
0010038515	Coletor plano SRV 2.3/2	1	1	1	1
0020203649	Centralita de regulação solar Helioccontrol	1	1	1	1
0020193191	Estação de carga solar GHS 70	1	1	1	1
0020020384	Vaso de expansão de 18 litros	1	1	1	1
0020020389	Vaso de proteção do vaso de expansão	1	1	1	1
0020059924	Kit de ligações para telhado inclinado - telha plana			1	
0020059926	Kit de ligações para telhado inclinado - telha árabe		1		
0020059928	Kit de ligações para telhado inclinado - telha universal				1
0020099722	Rail de montagem para SRV/SCV	1			
0020137797	A-frame para SRV/SCV	2			
0020146026	Kit de fixação para telhado plano SRV/SCV/SRH	2			
0020146973	Kit de ligações 1º coletor - Tipo 1	1	1	1	1
Preço (EUR)		3.218	2.856	2.849	2.825

Heliocconcept Monovalente (coletor SRV) - Acumulação 200 Litros		200 FM1	200 TM1 - P	200 TM1 - S	200 TM1 - SB
Referência	Material	0010023148	0010023149	0010023150	0010023151
0010015958	Acumulador FE 200/6 BM	1	1	1	1
0010038515	Coletor plano SRV 2.3/2	1	1	1	1
0020203649	Centralita de regulação solar Helioccontrol	1	1	1	1
0020193191	Estação de carga solar GHS 70	1	1	1	1
0020020384	Vaso de expansão de 18 litros	1	1	1	1
0020020389	Vaso de proteção do vaso de expansão	1	1	1	1
0020059924	Kit de ligações para telhado inclinado - telha plana			1	
0020059926	Kit de ligações para telhado inclinado - telha árabe		1		
0020059928	Kit de ligações para telhado inclinado - telha universal				1
0020099722	Rail de montagem para SRV/SCV	1			
0020137797	A-frame para SRV/SCV	2			
0020146026	Kit de fixação para telhado plano SRV/SCV/SRH	2			
0020146973	Kit de ligações 1º coletor - Tipo 1	1	1	1	1
Preço (EUR)		3.449	3.087	3.080	3.056

Heliocconcept Monovalente (coletor SRV) - Acumulação 300 Litros		300 FM2	300 TM2 - P	300 TM2 - S	300 TM2 - SB
Referência	Material	0010023152	0010023153	0010023154	0010023155
0010020650	Acumulador FE 300 MR	1	1	1	1
0010038515	Coletor plano SRV 2.3/2	2	2	2	2
0020203649	Centralita de regulação solar Helioccontrol	1	1	1	1
0020193191	Estação de carga solar GHS 70	1	1	1	1
0020020384	Vaso de expansão de 18 litros	1	1	1	1
0020020389	Vaso de proteção do vaso de expansão	1	1	1	1
0020055217	Kit de ligações telhado inclinado extensão para mais coletores		1	1	1
0020059889	Kit de ligações extensão para mais coletores - Tipo 1	1			
0020059924	Kit de ligações para telhado inclinado - telha plana			2	
0020059926	Kit de ligações para telhado inclinado - telha árabe		2		
0020059928	Kit de ligações para telhado inclinado - telha universal				2
0020099722	Rail de montagem para SRV/SCV	2			
0020137797	A-frame para SRV/SCV	3			
0020146026	Kit de fixação para telhado plano SRV/SCV/SRH	3			
0020146973	Kit de ligações 1º coletor - Tipo 1	1	1	1	1
Preço (EUR)		5.374	4.869	4.856	4.807

HelioConcept Monovalente (coletor SRV) - Acumulação 400 Litros		400 FM3	400 TM3 - P	400 TM3 - S	400 TM3 - SB
Referência	Material	0010023156	0010023157	0010023158	0010023159
0010020651	Acumulador FE 400 MR	1	1	1	1
0010038515	Coletor plano SRV 2.3/2	3	3	3	3
0020203649	Centralita de regulação solar Heliocontrol	1	1	1	1
0020193191	Estação de carga solar GHS 70	1	1	1	1
0020020385	Vaso de expansão de 25 litros	1	1	1	1
0020020389	Vaso de proteção do vaso de expansão	1	1	1	1
0020055217	Kit de ligações telhado inclinado extensão para mais coletores		2	2	2
0020059889	Kit de ligações extensão para mais coletores - Tipo 1	2			
0020059924	Kit de ligações para telhado inclinado - telha plana			3	
0020059926	Kit de ligações para telhado inclinado - telha árabe		3		
0020059928	Kit de ligações para telhado inclinado - telha universal				3
0020099722	Rail de montagem para SRV/SCV	3			
0020137797	A-frame para SRV/SCV	4			
0020146026	Kit de fixação para telhado plano SRV/SCV/SRH	4			
0020146973	Kit de ligações 1º coletor - Tipo 1	1	1	1	1
Preço (EUR)		6.829	6.183	6.163	6.089

HelioConcept Monovalente (coletor SRV) - Acumulação 500 Litros		500 FM3	500 TM3 - P	500 TM3 - S	500 TM3 - SB
Referência	Material	0010023160	0010023161	0010023162	0010023163
0010020652	Acumulador FE 500 MR	1	1	1	1
0010038515	Coletor plano SRV 2.3/2	3	3	3	3
0020203649	Centralita de regulação solar Heliocontrol	1	1	1	1
0020193191	Estação de carga solar GHS 70	1	1	1	1
0020020385	Vaso de expansão de 25 litros	1	1	1	1
0020020389	Vaso de proteção do vaso de expansão	1	1	1	1
0020055217	Kit de ligações telhado inclinado extensão para mais coletores		2	2	2
0020059889	Kit de ligações extensão para mais coletores - Tipo 1	2			
0020059924	Kit de ligações para telhado inclinado - telha plana			3	
0020059926	Kit de ligações para telhado inclinado - telha árabe		3		
0020059928	Kit de ligações para telhado inclinado - telha universal				3
0020099722	Rail de montagem para SRV/SCV	3			
0020137797	A-frame para SRV/SCV	4			
0020146026	Kit de fixação para telhado plano SRV/SCV/SRH	4			
0020146973	Kit de ligações 1º coletor - Tipo 1	1	1	1	1
Preço (EUR)		7.205	6.558	6.538	6.465

HelioConcept Bivalente (coletor SRV) - Acumulação 300 Litros		300 FD2	300 TD2-P	300 TD2-S	300 TD2-SB
Referência	Material	0010023164	0010023165	0010023166	0010023167
0010020653	Acumulador FES 300 MR	1	1	1	1
0010038515	Coletor plano SRV 2.3/2	2	2	2	2
0020203649	Centralita de regulação solar Heliocontrol	1	1	1	1
0020193191	Estação de carga solar GHS 70	1	1	1	1
0020020385	Vaso de expansão de 25 litros	1	1	1	1
0020020389	Vaso de proteção do vaso de expansão	1	1	1	1
0020055217	Kit de ligações telhado inclinado extensão para mais coletores		1	1	1
0020059889	Kit de ligações extensão para mais coletores - Tipo 1	1			
0020059924	Kit de ligações para telhado inclinado - telha plana			2	
0020059926	Kit de ligações para telhado inclinado - telha árabe		2		
0020059928	Kit de ligações para telhado inclinado - telha universal				2
0020099722	Rail de montagem para SRV/SCV	2			
0020137797	A-frame para SRV/SCV	3			
0020146026	Kit de fixação para telhado plano SRV/SCV/SRH	3			
0020146973	Kit de ligações 1º coletor - Tipo 1	1	1	1	1
Preço (EUR)		5.529	5.025	5.012	4.963



Heliocconcept Bivalente (coletor SRV) - Acumulação 400 Litros		400 FD2	400 TD2-P	400 TD2-S	400 TD2-SB
Referência	Material	0010023168	0010023169	0010023170	0010023171
0010020654	Acumulador FES 400 MR	1	1	1	1
0010038515	Coletor plano SRV 2.3/2	3	3	3	3
0020203649	Centralita de regulação solar Helioccontrol	1	1	1	1
0020193191	Estação de carga solar GHS 70	1	1	1	1
0020020386	Vaso de expansão de 35 litros	1	1	1	1
0020020389	Vaso de proteção do vaso de expansão	1	1	1	1
0020055217	Kit de ligações telhado inclinado extensão para mais coletores		2	2	2
0020059889	Kit de ligações extensão para mais coletores - Tipo 1	2			
0020059924	Kit de ligações para telhado inclinado - telha plana			3	
0020059926	Kit de ligações para telhado inclinado - telha árabe		3		
0020059928	Kit de ligações para telhado inclinado - telha universal				3
0020099722	Rail de montagem para SRV/SCV	3			
0020137797	A-frame para SRV/SCV	4			
0020146026	Kit de fixação para telhado plano SRV/SCV/SRH	4			
0020146973	Kit de ligações 1º coletor - Tipo 1	1	1	1	1
Preço (EUR)		7.120	6.474	6.454	6.380

Heliocconcept Bivalente (coletor SRV) - Acumulação 500 Litros		500 FD2	500 TD2-P	500 TD2-S	500 TD2-SB
Referência	Material	0010023172	0010023173	0010023174	0010023175
0010020655	Acumulador FES 500 MR	1	1	1	1
0010038515	Coletor plano SRV 2.3/2	3	3	3	3
0020203649	Centralita de regulação solar Helioccontrol	1	1	1	1
0020193191	Estação de carga solar GHS 70	1	1	1	1
0020020386	Vaso de expansão de 35 litros	1	1	1	1
0020020389	Vaso de proteção do vaso de expansão	1	1	1	1
0020055217	Kit de ligações telhado inclinado extensão para mais coletores		2	2	2
0020059889	Kit de ligações extensão para mais coletores - Tipo 1	2			
0020059924	Kit de ligações para telhado inclinado - telha plana			3	
0020059926	Kit de ligações para telhado inclinado - telha árabe		3		
0020059928	Kit de ligações para telhado inclinado - telha universal				3
0020099722	Rail de montagem para SRV/SCV	3			
0020137797	A-frame para SRV/SCV	4			
0020146026	Kit de fixação para telhado plano SRV/SCV/SRH	4			
0020146973	Kit de ligações 1º coletor - Tipo 1	1	1	1	1
Preço (EUR)		7.400	6.754	6.734	6.660

Helioconcept SCV

Kit solar pressurizado para instalações individuais

Sistemas monovalentes (1 serpentina) e bivalentes (2 serpentinhas)

Inclui: acumulador, grupo hidráulico, regulação, vaso de expansão solar, proteção do vaso de expansão solar, ligações hidráulicas ao coletor e entre colectores (sistema >1 coletor) coletor solar SCV, suportes para telhado plano e inclinado (escolher de acordo com o tipo de telha)

Sistema Monovalente	Nº de Colectores	Montagem	Referência	Preço (EUR)
Sistema PRESSURIZADO com 150L e 1 serpentina				
HelioConcept 150 FM1	1	T. Plano	00100233176	3.178
HelioConcept 150 TM1-P	1	T. Inclinado - telha árabe (P)	00100233177	2.816
HelioConcept 150 TM1-S	1	T. Inclinado - telha plana (S)	00100233178	2.809
HelioConcept 150 TM1-SB	1	T. Inclinado - telha universal (SB)	00100233179	2.785
Sistema PRESSURIZADO com 200L e 1 serpentina				
HelioConcept 200 FM1	1	T. Plano	00100233180	3.409
HelioConcept 200 TM1-P	1	T. Inclinado - telha árabe (P)	00100233181	3.047
HelioConcept 200 TM1-S	1	T. Inclinado - telha plana (S)	00100233182	3.040
HelioConcept 200 TM1-SB	1	T. Inclinado - telha universal (SB)	00100233183	3.016
Sistema PRESSURIZADO com 300L e 1 serpentina				
HelioConcept 300 FM2	2	T. Plano	00100233184	5.294
HelioConcept 300 TM2-P	2	T. Inclinado - telha árabe (P)	00100233185	4.789
HelioConcept 300 TM2-S	2	T. Inclinado - telha plana (S)	00100233186	4.776
HelioConcept 300 TM2-SB	2	T. Inclinado - telha universal (SB)	00100233187	4.727
Sistema PRESSURIZADO com 400L e 1 serpentina				
HelioConcept 400 FM3	3	T. Plano	00100233188	6.709
HelioConcept 400 TM3-P	3	T. Inclinado - telha árabe (P)	00100233189	6.063
HelioConcept 400 TM3-S	3	T. Inclinado - telha plana (S)	00100233190	6.043
HelioConcept 400 TM3-SB	3	T. Inclinado - telha universal (SB)	00100233191	5.969
Sistema PRESSURIZADO com 500L e 1 serpentina				
HelioConcept 500 FM3	3	T. Plano	00100233192	7.085
HelioConcept 500 TM3-P	3	T. Inclinado - telha árabe (P)	00100233193	6.438
HelioConcept 500 TM3-S	3	T. Inclinado - telha plana (S)	00100233194	6.418
HelioConcept 500 TM3-SB	3	T. Inclinado - telha universal (SB)	00100233195	6.345
Sistema Bivalente				
Sistema PRESSURIZADO com 300L e 2 serpentinhas				
HelioConcept 300 FD2	2	T. Plano	00100233196	5.449
HelioConcept 300 TD2-P	2	T. Inclinado - telha árabe (P)	00100233197	4.945
HelioConcept 300 TD2-S	2	T. Inclinado - telha plana (S)	00100233198	4.932
HelioConcept 300 TD2-SB	2	T. Inclinado - telha universal (SB)	00100233199	4.883
Sistema PRESSURIZADO com 400L e 2 serpentinhas				
HelioConcept 400 FD3	3	T. Plano	00100233200	7.000
HelioConcept 400 TD3-P	3	T. Inclinado - telha árabe (P)	00100233201	6.354
HelioConcept 400 TD3-S	3	T. Inclinado - telha plana (S)	00100233202	6.334
HelioConcept 400 TD3-SB	3	T. Inclinado - telha universal (SB)	00100233203	6.260
Sistema PRESSURIZADO com 500L e 2 serpentinhas				
HelioConcept 500 FD3	3	T. Plano	00100233204	7.280
HelioConcept 500 TD3-P	3	T. Inclinado - telha árabe (P)	00100233205	6.634
HelioConcept 500 TD3-S	3	T. Inclinado - telha plana (S)	00100233206	6.614
HelioConcept 500 TD3-SB	3	T. Inclinado - telha universal (SB)	00100233207	6.540



HelioConcept Monovalente (coletor SCV) - Acumulação 150 Litros		150 FM1	150 TM1-P	150 TM1-S	150 TM1-SB
Referência	Material	00100233176	00100233177	00100233178	00100233179
0010015957	Acumulador FE 150/6 BM	1	1	1	1
0010038519	Coletor plano vertical SCV 2.3/2	1	1	1	1
0020203649	Centralita de regulação solar Helioccontrol	1	1	1	1
0020193191	Estação de carga solar GHS 70	1	1	1	1
0020020384	Vaso de expansão de 18 litros	1	1	1	1
0020020389	Vaso de proteção do vaso de expansão	1	1	1	1
0020059924	Kit de ligações para telhado inclinado - telha plana			1	
0020059926	Kit de ligações para telhado inclinado - telha árabe		1		
0020059928	Kit de ligações para telhado inclinado - telha universal				1
0020099722	Rail de montagem para SRV/SCV	1			
0020137797	A-frame para SRV/SCV	2			
0020146026	Kit de fixação para telhado plano SRV/SCV/SRH	2			
0020146973	Kit de ligações 1º coletor - Tipo 1	1	1	1	1
Preço (EUR)		3.178	2.816	2.809	2.785

HelioConcept Monovalente (coletor SCV) - Acumulação 200 Litros		200 FM1	200 TM1-P	200 TM1-S	200 TM1-SB
Referência	Material	00100233180	00100233181	00100233182	00100233183
0010015958	Acumulador FE 200/6 BM	1	1	1	1
0010038519	Coletor plano vertical SCV 2.3/2	1	1	1	1
0020203649	Centralita de regulação solar Helioccontrol	1	1	1	1
0020193191	Estação de carga solar GHS 70	1	1	1	1
0020020384	Vaso de expansão de 18 litros	1	1	1	1
0020020389	Vaso de proteção do vaso de expansão	1	1	1	1
0020059924	Kit de ligações para telhado inclinado - telha plana			1	
0020059926	Kit de ligações para telhado inclinado - telha árabe		1		
0020059928	Kit de ligações para telhado inclinado - telha universal				1
0020099722	Rail de montagem para SRV/SCV	1			
0020137797	A-frame para SRV/SCV	2			
0020146026	Kit de fixação para telhado plano SRV/SCV/SRH	2			
0020146973	Kit de ligações 1º coletor - Tipo 1	1	1	1	1
Preço (EUR)		3.409	3.047	3.040	3.016

HelioConcept Monovalente (coletor SCV) - Acumulação 300 Litros		300 FM2	300 TM2-P	300 TM2-S	300 TM2-SB
Referência	Material	00100233184	00100233185	00100233186	00100233187
0010020650	Acumulador FE 300 MR	1	1	1	1
0010038519	Coletor plano vertical SCV 2.3/2	2	2	2	2
0020203649	Centralita de regulação solar Helioccontrol	1	1	1	1
0020193191	Estação de carga solar GHS 70	1	1	1	1
0020020384	Vaso de expansão de 18 litros	1	1	1	1
0020020389	Vaso de proteção do vaso de expansão	1	1	1	1
0020055217	Kit de ligações telhado inclinado extensão para mais coletores		1	1	1
0020059889	Kit de ligações extensão para mais coletores - Tipo 1	1			
0020059924	Kit de ligações para telhado inclinado - telha plana			2	
0020059926	Kit de ligações para telhado inclinado - telha árabe		2		
0020059928	Kit de ligações para telhado inclinado - telha universal				2
0020099722	Rail de montagem para SRV/SCV	2			
0020137797	A-frame para SRV/SCV	3			
0020146026	Kit de fixação para telhado plano SRV/SCV/SRH	3			
0020146973	Kit de ligações 1º coletor - Tipo 1	1	1	1	1
Preço (EUR)		5.294	4.789	4.776	4.727

HelioConcept Monovalente (coletor SCV) - Acumulação 400 Litros		400 FM3	400 TM3-P	400 TM3-S	400 TM3-SB
Referência	Material	00100233188	00100233189	00100233190	00100233191
0010020651	Acumulador FE 400 MR	1	1	1	1
0010038519	Coletor plano vertical SCV 2.3/2	3	3	3	3
0020203649	Centralita de regulação solar Heliocontrol	1	1	1	1
0020193191	Estação de carga solar GHS 70	1	1	1	1
0020020385	Vaso de expansão de 25 litros	1	1	1	1
0020020389	Vaso de proteção do vaso de expansão	1	1	1	1
0020055217	Kit de ligações telhado inclinado extensão para mais coletores		2	2	2
0020059889	Kit de ligações extensão para mais coletores - Tipo 1	2			
0020059924	Kit de ligações para telhado inclinado - telha plana			3	
0020059926	Kit de ligações para telhado inclinado - telha árabe		3		
0020059928	Kit de ligações para telhado inclinado - telha universal				3
0020099722	Rail de montagem para SRV/SCV	3			
0020137797	A-frame para SRV/SCV	4			
0020146026	Kit de fixação para telhado plano SRV/SCV/SRH	4			
0020146973	Kit de ligações 1º coletor - Tipo 1	1	1	1	1
Preço (EUR)		6.709	6.063	6.043	5.969

HelioConcept Monovalente (coletor SCV) - Acumulação 500 Litros		500 FM3	500 TM3-P	500 TM3-S	500 TM3-SB
Referência	Material	00100233192	00100233193	00100233194	00100233195
0010020652	Acumulador FE 500 MR	1	1	1	1
0010038519	Coletor plano vertical SCV 2.3/2	3	3	3	3
0020203649	Centralita de regulação solar Heliocontrol	1	1	1	1
0020193191	Estação de carga solar GHS 70	1	1	1	1
0020020385	Vaso de expansão de 25 litros	1	1	1	1
0020020389	Vaso de proteção do vaso de expansão	1	1	1	1
0020055217	Kit de ligações telhado inclinado extensão para mais coletores		2	2	2
0020059889	Kit de ligações extensão para mais coletores - Tipo 1	2			
0020059924	Kit de ligações para telhado inclinado - telha plana			3	
0020059926	Kit de ligações para telhado inclinado - telha árabe		3		
0020059928	Kit de ligações para telhado inclinado - telha universal				3
0020099722	Rail de montagem para SRV/SCV	3			
0020137797	A-frame para SRV/SCV	4			
0020146026	Kit de fixação para telhado plano SRV/SCV/SRH	4			
0020146973	Kit de ligações 1º coletor - Tipo 1	1	1	1	1
Preço (EUR)		7.085	6.438	6.418	6.345

HelioConcept Bivalente (coletor SCV) - Acumulação 300 Litros		300 FD2	300 TD2 P	300 TD2 S	300 TD2 SB
Referência	Material	00100233196	00100233197	00100233198	00100233199
0010020653	Acumulador FES 300 MR	1	1	1	1
0010038519	Coletor plano vertical SCV 2.3/2	2	2	2	2
0020203649	Centralita de regulação solar Heliocontrol	1	1	1	1
0020193191	Estação de carga solar GHS 70	1	1	1	1
0020020385	Vaso de expansão de 25 litros	1	1	1	1
0020020389	Vaso de proteção do vaso de expansão	1	1	1	1
0020055217	Kit de ligações telhado inclinado extensão para mais coletores		1	1	1
0020059889	Kit de ligações extensão para mais coletores - Tipo 1	1			
0020059924	Kit de ligações para telhado inclinado - telha plana			2	
0020059926	Kit de ligações para telhado inclinado - telha árabe		2		
0020059928	Kit de ligações para telhado inclinado - telha universal				2
0020099722	Rail de montagem para SRV/SCV	2			
0020137797	A-frame para SRV/SCV	3			
0020146026	Kit de fixação para telhado plano SRV/SCV/SRH	3			
0020146973	Kit de ligações 1º coletor - Tipo 1	1	1	1	1
Preço (EUR)		5.449	4.945	4.932	4.883



HelioConcept Bivalente (coletor SCV) - Acumulação 400 Litros		400 FD3	400 TD3 P	400 TD3 S	400 TD3 SB
Referência	Material	00100233200	00100233201	00100233202	00100233203
0010020654	Acumulador FES 400 MR	1	1	1	1
0010038519	Coletor plano vertical SCV 2.3/2	3	3	3	3
0020203649	Centralita de regulação solar Helioccontrol	1	1	1	1
0020193191	Estação de carga solar GHS 70	1	1	1	1
0020020389	Vaso de proteção do vaso de expansão	1	1	1	1
0020055217	Kit de ligações telhado inclinado extensão para mais coletores		2	2	2
0020059889	Kit de ligações extensão para mais coletores - Tipo 1	2			
0020059924	Kit de ligações para telhado inclinado - telha plana			3	
0020059926	Kit de ligações para telhado inclinado - telha árabe		3		
0020059928	Kit de ligações para telhado inclinado - telha universal				3
0020099722	Rail de montagem para SRV/SCV	3			
0020137797	A-frame para SRV/SCV	4			
0020146026	Kit de fixação para telhado plano SRV/SCV/SRH	4			
0020146973	Kit de ligações 1º coletor - Tipo 1	1	1	1	1
0020020386	Vaso de expansão de 35 litros	1	1	1	1
Preço (EUR)		7.000	6.354	6.334	6.260

HelioConcept Bivalente (coletor SCV) - Acumulação 500 Litros		500 FD3	500 TD3 P	500 TD3 S	500 TD3 SB
Referência	Material	00100233204	00100233205	00100233206	00100233207
0010020655	Acumulador FES 500 MR	1	1	1	1
0010038519	Coletor plano vertical SCV 2.3/2	3	3	3	3
0020203649	Centralita de regulação solar Helioccontrol	1	1	1	1
0020193191	Estação de carga solar GHS 70	1	1	1	1
0020020389	Vaso de proteção do vaso de expansão	1	1	1	1
0020055217	Kit de ligações telhado inclinado extensão para mais coletores		2	2	2
0020059889	Kit de ligações extensão para mais coletores - Tipo 1	2			
0020059924	Kit de ligações para telhado inclinado - telha plana			3	
0020059926	Kit de ligações para telhado inclinado - telha árabe		3		
0020059928	Kit de ligações para telhado inclinado - telha universal				3
0020099722	Rail de montagem para SRV/SCV	3			
0020137797	A-frame para SRV/SCV	4			
0020146026	Kit de fixação para telhado plano SRV/SCV/SRH	4			
0020146973	Kit de ligações 1º coletor - Tipo 1	1	1	1	1
0020020386	Vaso de expansão de 35 litros	1	1	1	1
Preço (EUR)		7.280	6.634	6.614	6.540

Suportes*

Suporte telhado plano (tipo 2) - Colector Vertical - 20° / 30° / 40° / 45°

Nº de Colectores	Referência	Preço (EUR)
1	0020107451	367
2	0020107452	592
3	0020107453	816
4	0020107454	1.040
5	0020107455	1.265
6	0020107456	1.489

Suporte telhado plano (tipo 2) - Colector Horizontal - 20° / 30° / 40° / 45°

Nº de Colectores	Referência	Preço (EUR)
1	0020107464	372
2	0020107465	603
3	0020107466	834
4	0020107467	1.065
5	0020107468	1.296
6	0020107469	1.527

Suporte telhado plano (tipo 1) - Colector Vertical - 30° / 45° / 60° (ajustável a outros ângulos)

Nº de Colectores	Referência	Preço (EUR)
1	0020153463	616
2	0020153464	943
3	0020153465	1.269
4	0020153466	1.596
5	0020153467	1.923
6	0020153468	2.249

Suporte telhado plano (tipo 1) - Colector Vertical - 30° / 45° / 60° (ajustável a outros ângulos)

Nº de Colectores	Referência	Preço (EUR)
1	0020153537	496
2	0020153538	767
3	0020153539	1.038
4	0020153540	1.309
5	0020153541	1.580
6	0020153542	1.852

Suporte Telhado integrado - 22° a 75° - Colector Horizontal ou Vertical

Nº de Colectores	Referência	Preço (EUR)
1	0020153525	814
2	0020153526	1.167

Suportes incluem:

T. plano: A-Frame, barras horizontais, ligações hidráulicas aos colectores e de ampliação (suportes para >1 colector)

T. inclinado: Fixador ao telhado e ligações hidráulicas aos colectores e de ampliação (suportes para >1 colector)

T. integrado: Estrutura de integração no telhado e e ligações hidráulicas aos colectores e de ampliação (suportes para >1 colector)

(*) Consulte-nos para filas de colectores superiores a 6 unidades.

Nº de Colectores	Referência	Preço (EUR)
7	0020107457	1.714
8	0020107458	1.938
9	0020107459	2.163
10	0020107460	2.387
11	0020107461	2.612
12	0020107462	2.836

Suporte Telhado inclinado - Telha plana - Colector Horizontal ou Vertical

Nº de Colectores	Referência	Preço (EUR)
1	0020153501	247
2	0020153502	425
3	0020153503	603
4	0020153504	780
5	0020153505	958
6	0020153506	1.136

Suporte Telhado inclinado - Telha tipo arabe - Colector Horizontal ou Vertical

Nº de Colectores	Referência	Preço (EUR)
1	0020153487	254
2	0020153488	438
3	0020153489	623
4	0020153490	807
5	0020153491	992
6	0020153492	1.176

Suporte Telhado inclinado - Montagem Universal - Colector Horizontal ou Vertical

Nº de Colectores	Referência	Preço (EUR)
1	0020153513	412
2	0020153514	376
3	0020153515	529
4	0020153516	683
5	0020153517	836
6	0020153518	989



Suporte telhado plano (tipo 2) - coletor Vertical 20° / 30° / 40° / 45°		1x coletor	2x coletores	3x coletores	4x coletores	5x coletores	6x coletores
Referência	Material	0020107451	0020107452	0020107453	0020107454	0020107455	0020107456
0020099720	A-frame - Encaixe sem parafuso + grampo 2 coletores SRV / SCV	2	3	4	5	6	7
0020099722	Rail de montagem para SRV/SCV	1	2	3	4	5	6
0020099724	Conjunto de ligações telhado plano 1º coletor - Tipo 2	1	1	1	1	1	1
0020099725	Conjunto de ligações telhado plano extensão para mais coletores - Tipo 2		1	2	3	4	5
Preço (EUR)		367	592	816	1.040	1.265	1.489

Suporte telhado plano (tipo 2) - coletor Horizontal 20° / 30° / 40° / 45°		1x coletor	2x coletores	3x coletores	4x coletores	5x coletores	6x coletores
Referência	Material	0020107457	0020107458	0020107459	0020107460	0020107461	0020107462
0020099720	A-frame - Encaixe sem parafuso + grampo 2 coletores SRV / SCV	8	9	10	11	12	13
0020099722	Rail de montagem para SRV/SCV	7	8	9	10	11	12
0020099724	Conjunto de ligações telhado plano 1º coletor - Tipo 2	1	1	1	1	1	1
0020099725	Conjunto de ligações telhado plano extensão para mais coletores - Tipo 2	6	7	8	9	10	11
Preço (EUR)		1.714	1.938	2.163	2.387	2.612	2.836

Suporte telhado plano (tipo 2) - coletor Horizontal 20° / 30° / 40° / 45°		1x coletor	2x coletores	3x coletores	4x coletores	5x coletores	6x coletores
Referência	Material	0020107464	0020107465	0020107466	0020107467	0020107468	0020107469
0020099721	A-frame - Encaixe sem parafuso + grampo 2 coletores SRH	2	3	4	5	6	7
0020099723	Rail de montagem para coletores SRH	1	2	3	4	5	6
0020099724	Conjunto de ligações telhado plano 1º coletor - Tipo 2	1	1	1	1	1	1
0020099725	Conjunto de ligações telhado plano extensão para mais coletores - Tipo 2		1	2	3	4	5
Preço (EUR)		372	603	834	1.065	1.296	1.527

Suporte telhado inclinado - Telha plana - Coletor Horizontal ou Vertical		1x coletor	2x coletores	3x coletores	4x coletores	5x coletores	6x coletores
Referência	Material	0020153501	0020153502	0020153503	0020153504	0020153505	0020153506
0020059924	Kit de ligações para telhado inclinado - telha plana	1	2	3	4	5	6
0020146973	Kit de ligações 1º coletor - Tipo 1	1	1	1	1	1	1
0020055217	Kit de ligações telhado inclinado extensão para mais coletores		1	2	3	4	5
Preço (EUR)		247	425	603	780	958	1.136

Suporte telhado plano (tipo 1) - Coletor Vertical - 30° / 45° / 60° (ajustável a outros ângulos)		1x coletor	2x coletores	3x coletores	4x coletores	5x coletores	6x coletores
Referência	Material	0020153463	0020153464	0020153465	0020153466	0020153467	0020153468
0020137797	A-frame para SRV/SCV	2	3	4	5	6	7
0020099722	Rail de montagem para SRV/SCV	1	2	3	4	5	6
0020146973	Kit de ligações 1º coletor - Tipo 1	1	1	1	1	1	1
0020059889	Kit de ligações extensão para mais coletores - Tipo 1		1	2	3	4	5
0020146026	Kit de fixação para telhado plano SRV/SCV/SRH	2	3	4	5	6	7
Preço (EUR)		616	943	1.269	1.596	1.923	2.249

Suporte telhado inclinado - Telha árabe - coletor Horizontal ou Vertical		1x coletor	2x coletores	3x coletores	4x coletores	5x coletores	6x coletores
Referência	Material	0020153487	0020153488	0020153489	0020153490	0020153491	0020153492
0020146973	Kit de ligações 1º coletor - Tipo 1	1	1	1	1	1	1
0020055217	Kit de ligações telhado inclinado extensão para mais coletores		1	2	3	4	5
0020059926	Kit de ligações para telhado inclinado - telha árabe	1	2	3	4	5	6
Preço (EUR)		254	438	623	807	992	1.176

Suporte telhado plano (tipo 1) - coletor Horizontal - 30º / 45º / 60º (ajustável a outros ângulos)		1x coletor	2x coletores	3x coletores	4x coletores	5x coletores	6x coletores
Referência	Material	0020153537	0020153538	0020153539	0020153540	0020153541	0020153542
0020137803	A-frame para telhado plano SRH	2	3	4	5	6	7
0020099723	Rail de montagem para coletores SRH	1	2	3	4	5	6
0020146973	Kit de ligações 1º coletor - Tipo 1	1	1	1	1	1	1
0020059889	Kit de ligações extensão para mais coletores - Tipo 1		1	2	3	4	5
0020146026	Kit de fixação para telhado plano SRV/SCV/SRH	2	3	4	5	6	7
Preço (EUR)		496	767	1.038	1.309	1.580	1.852

Suporte telhado inclinado - Telha Universal - Coletor Horizontal ou Vertical		1x coletor	2x coletores	3x coletores	4x coletores	5x coletores	6x coletores
Referência	Material	0020153513	0020153514	0020153515	0020153516	0020153517	0020153518
0020146973	Kit de ligações 1º coletor - Tipo 1	1	1	1	1	1	1
0020055217	Kit de ligações telhado inclinado extensão para mais coletores		1	2	3	4	5
0020059928	Kit de ligações para telhado inclinado - telha universal	1	2	3	4	5	6
Preço (EUR)		412	376	529	683	836	989

Suporte telhado integrado - 22º a 75º - coletor Horizontal ou Vertical		1x coletor	2x coletores
Referência	Material	0020153525	0020153526
0020146973	Kit de ligações 1º coletor - Tipo 1	1	1
0020059889	Kit de ligações extensão para mais coletores - Tipo 1		1
0020059940	Grampo para fixação telhado integrado, 1 coletor pressurizado	1	
0020059942	Grampo para fixação telhado integrado, 2 coletores pressurizados		1
Preço (EUR)		814	1.167



Componentes

Componentes Hidráulicos	Referência	Preço (EUR)
Grupo hidráulico GHS 70 para instalações até 70 m2 de colectores	0020193191	569
Suporte para vaso de expansão para GHS 70	0020173593	76
Conjunto de conexões para GHS 70 G3/4	0020193232	45
Limitador de temperatura/segurança	0020193249	54
Limitador de Pressão AQS - Segurança	0010019753	Consultar
Vasos de expansão		
Vaso de Pré-Expansão 5L	0020020389	74
Vaso de expansão 18L	0020020384	116
Vaso de expansão 25L	0020020385	105
Vaso de expansão 35L	0020020386	154
Vaso de Expansão 50L	0020020387	269
Vaso de expansão 80L	0020020388	354
Kit de conexões		
Kit de conexões inicial - telhado plano ou inclinado - SRH / SRV / SCV	0020146973	129
Conexão para coletores adicionais telhado plano - SRH / SRV / SCV	0020059889	63
Conexão para coletores adicionais telhado inclinado - SRH / SRV / SCV	0020055217	60
Kit de conexões inicial tipo 2 - SRH / SRV / SCV (LC)	0020099724	80
Conexão para coletores adicionais tipo 2 - SRH / SRV / SCV - tubos curtos (LC)	0020099725	60
Gestão		
Heliocontrol	0020203649	320
Sonda de temperatura (colector)	0020004239	34
Sonda de temperatura (acumulador)	0020004238	34
Outros componentes		
Líquido solar 10 litros	0020020440	67
Líquido solar 20 litros	0020020406	127
Purgador solar automático	0020020394	69



Acumuladores para sistemas de Energia Solar

Acumuladores de serpentina

De instalação vertical, mural ou de chão, cuba em aço vitrificado e ânodo de magnésio



Monovalentes - 1 serpentina

Depósitos acumuladores para utilização com caldeiras e energia solar térmica	Tipo de instalação	Etiqueta energética	Capacidade (L)	Serpentinas Área de permuta (m ²)	Referência	Preço (EUR)
WE 75 ME (inclui resistência elect. 2 kW)	Mural	C	75	0,53	0010023324	716
WE 100 ME (inclui resistência elect. 2 kW)	Mural	C	100	0,70	0010023325	823
WE 150 ME (inclui resistência elect. 2 kW)	Mural	C	150	0,85	0010023326	865
FE 120/6 BM	Chão	B	120	0,7	0010015956	676
FE 150/6 BM	Chão	B	150	0,9	0010015957	698
FE 200/6 BM	Chão	B	200	1,0	0010015958	929
FE 300/3 MR	Chão	B	300	1,5	0010020650	1.700
FE 400/3 MR	Chão	B	400	1,7	0010020651	2.014
FE 500/3 MR	Chão	B	500	2,3	0010020652	2.389

Bivalentes - 2 serpentinas

Depósitos acumuladores para utilização com caldeiras e energia solar térmica	Tipo de instalação	Etiqueta energética	Capacidade (L)	Serpentinas Área de permuta (m ²)	Referência	Preço (EUR)
FES 300/3 MR	Chão	B	300	0,8/1,5	0010020653	1.867
FES 400/3 MR		B	400	1/1,3	0010020654	2.256
FES 500/3 MR		B	500	1,2/3	0010020655	2.536

Acessórios	Referência	Preço (EUR)
Grupo de segurança de 10 bar	0020174070	103
Sonda de temperatura	0020174087	34
Cabo de extensão para a sonda de temperatura (+5 metros)	0020174071	34



Ar Condicionado





Ar Condicionado

VivAir One SDHL
VivAir SDH19





Ar Condicionado VivAir One SDHL

Mono-split



A Saunier Duval com a sua vasta experiência em ar condicionado apresenta com a nova gama VivAir One uma nova geração de equipamentos de ar condicionado, modelos mono-split, onde o conforto e a confiança do utilizador estão garantidos, e com etiqueta energética A++ a sua eficiência é muito alta traduzindo-se em uma elevada poupança energética!



VivAir One – Dados técnicos

Modelo	Unid.	SDHL1-025NW	SDHL1-030NW	SDHL1-045NW	SDHL1-060NW
Potência de aquecimento	kW	2,8	3,4	5,2	6,5
Capacidade nom. aquecimento (min-max)	kW	0,5 – 3,5	0,9 – 4,0	1,0 – 5,65	1,3 – 7,03
Potência arrefecimento	kW	2,5	3,2	4,6	6,2
Capacidade nom. arrefecimento (min-max)	kW	0,5 – 3,25	0,9 – 3,6	1,0 – 5,3	1,8 – 6,9
EER / COP	--	3,47 / 3,73	3,23 / 3,71	3,39 / 3,88	3,4 / 3,4
SCOP / Etiqueta energética (A++ a D)	--	4,0/A++	4,0/A++	4,0/A++	4,0/A++
SEER / Etiqueta energética (A++ a D)	--	6,5/A++	6,1/A++	6,4/A++	6,8/A++
Dimensões UI (HxLxD)	mm	744x254x185	819x254x185	1017x304x221	1017x304x221
Dimensões UE (HxLxD)	mm	732x550x330	732x550x330	732x555x330	873x555x376
Peso (Ui/U.E)	kg	7,5/25	8,5/25	13,5/26,5	13,5/36,5
Nível de ruído UI(Turbo/H/M/L)	dB(A)	38/36/32/22	41/37/33/26	44/42/38/31	48/45/37/30
Nível de ruído UE*	dB(A)	51	51	53	57
Ligações liq/gas Polegadas		1/4"-3/8"	1/4"-3/8"	1/4"-3/8"	1/4"-1/2"
Caudal de ar	m3/h	500/470/390/270	590/520/400/320	850/800/700/550	900/800/600/400
Refrigerante	--	R32	R32	R32	R32
Pré-carga de gás	kg	0.5	0.55	0.75	1.23
Máxima distância sem adição de refrigerante	m	5	5	5	5
Volume de refrigerante por cada metro adicional	g/m	16	16	16	16
Max. Altura (desnível geométrico)	m	10	10	10	10
Max. Distância (comprimento total)	m	15	15	25	25
Intervalo de funcionamento em arrefecimento	°C	-15~43	-15~43	-15~43	-15~43
Intervalo de funcionamento em aquecimento	°C	-15~24	-15~24	-15~24	-15~24
Set-points (intervalo)	°C	16~30	16~30	16~30	16~30
Alimentação elétrica	V/Ph/Hz	220-240/1/50	220-240/1/50	220-240/1/50	220-240/1/50
Consumo nominal (aquecimento/arrefecimento)	A	3,2/3,2	4,4/4,0	5,9 / 5,8	7,6 / 7,6
Corrente máxima	A	6/7,5	6/7,5	8.0/9.0	9,3/10,2
Referência (Unidade interior)		0010044036	0010044037	0010044038	0010044039
Referência (Unidade exterior)		0010044017	0010044018	0010044019	0010044020
Preço EUR (UI+EU)		692	752	1.132	1.472

VivAir One, tudo o que precisa!

Vantagens:

- Potências disponíveis de 2,5 a 6 kW
- Instalação facilitada - unidades supercompactas e ultra-leves
- Gás R32: eficiente a migo do ambiente
- Distâncias máximas entre a U.I. e a U.E. de até 25 metros com adição de refrigerante
- Termóstato: duas opções, localizado na unidade interior ou no controlo remoto
- Silenciosa – nível de ruído a partir dos 22 dB(A)
- Função fora de casa: não permite que a temperatura seja inferior a 8°C na divisão



Dimensões – Unidade interior

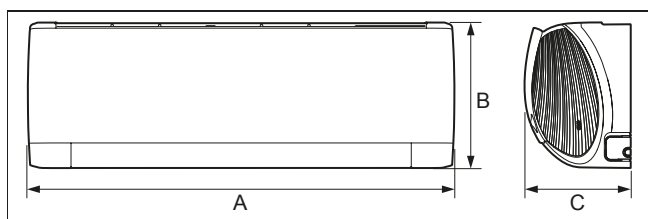

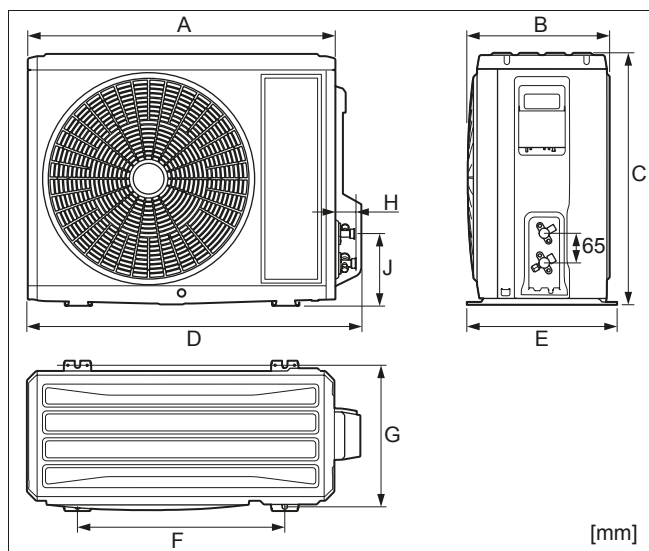

	SDHL1-025NWI	SDHL1-030NWI	SDHL1-045NWI	SDHL1-060NWI
A	744 mm	819 mm	1.017 mm	1.017 mm
B	254 mm	254 mm	304 mm	304 mm
C	185 mm	185 mm	221 mm	221 mm
Peso	7,5 kg	8,5 kg	13,5 kg	13,5 kg

Dimensões – Unidade exterior



	SDHL1-025NWO	SDHL1-030NWO	SDHL1-045NWO	SDHL1-060NWO
A	675 mm	675 mm	675 mm	816 mm
B	285 mm	285 mm	285 mm	330,5 mm
C	550 mm	550 mm	555 mm	555 mm
D	732 mm	732 mm	732 mm	873 mm
E	330 mm	330 mm	330 mm	376 mm
F	455 mm	455 mm	455 mm	540 mm
G	310 mm	310 mm	310 mm	348 mm
H	43 mm	43 mm	52 mm	52 mm
I	158 mm	158 mm	162 mm	164 mm
J	675 mm	675 mm	675 mm	816 mm
Peso	25 kg	25 kg	26,5 kg	36,5 kg

Acessórios

	Descrição	Referência	Preço (EUR)
	Gateway de Wi-Fi	0010039938	74
	Filtro de iões	0010038829	25



Ar condicionado

VivAir Lite

Mono-split



Os novos aparelhos VivAir Lite usam refrigerante R32, que têm menos um terço do Potencial de Aquecimento Global do tradicional R410A. A eficiência energética, também foi melhorada, possuindo agora classe energética de A+++, em aquecimento.

E assim mais uma vez a Saunier Duval apresenta um produto de alta qualidade que transmite confiança, performance e proporciona uma alto conforto ao utilizador.

Principais vantagens:

- Wi-Fi integrado de série e Bluetooth.
- Fluxo de ar a 3D e ventilador com 7 velocidades diferentes.
- Filtro integrado de acesso por cima.
- Desde 22 dB(A) de pressão sonora.
- Processo de instalação e configuração fácil e rápido com menos etapas.
- Temperatura equilibrada e distribuição uniforme do fluxo de ar por toda a sala para aumentar o conforto e a eficiência.
- Fácil acesso e manutenção, sem necessidade de desmontar nenhuma parte da unidade.
- O nível de ruído mais baixo permite um ambiente confortável e evita a poluição sonora.

VivAir Lite – Dados técnicos

Características	Unidades	SDHB±025SNW	SDHB±025SNW	SDHB±025SNW	SDHB±025SNW
Capacidade nom. aquecimento (min-max)	kW	3,0 (0,9...3,8)	3,8 (0,9...4,7)	5,6 (1,0...6,8)	7,8 (1,8...9,4)
Capacidade nom. arrefecimento (min-max)	kW	2,7 (0,8...3,6)	3,5 (0,9...4,0)	5,3 (1,0...6,4)	7,1 (2,0...8,85)
SCOP / Etiqueta energética (A+++ a D)		5,6/A+++	5,2/A+++	5,7/A+++	5,4/A+++
SEER / Etiqueta energética (A+++ a D)		8,4/A++	7,1/A++	7,3/A++	7,0/A++
Nível de ruído UI (por nível de velocidade)	dB(A)	39/36/34/31/26/22	43/39/37/34/31/28/25	47/45/43/41/35/30/28	48/44/41/40/38/37/35
Nível de ruído UE (min-max)	dB(A)	40 - 61	40 - 62	40 - 65	40 - 70
Dimensões UI (HxLxD)	mm	835x 275x200	835x 275x200	943x333x246	1078x333x246
Dimensões UE (HxLxD)	mm	732x555x330	732x555x330	802x555x350	958x660x402
Peso (UI/UE)	kg	9-24,5	9-25,5	13-31,5	15-41,5
Ligações liq/gas Polegadas	"	1/4- 3/8	1/4- 3/8	1/4- 1/2	1/4- 5/8
Máxima distância sem adição de refrigerante	m	5	5	5	5
Max. Altura (desnível geométrico)	m	10	10	10	10
Max. Distância (comprimento total)	m	15	15	25	25
Referência (Unidade interior)		8000010704	8000010709	8000010694	8000010701
Referência (Unidade exterior)		8000010696	8000010698	8000010707	8000010697
Preço EUR (UI+UE)		770	807	1.230	1.736

VivAir

SDH1- unidade exterior

Multi-split combinação livre

Uma unidade exterior – até 5 unidades interiores

Combinável com unidades:

- Murais
- Cassetes
- Condutas
- Consolas

Modelos de 4/5 kW – até 2 unidades interiores

Modelo de 7 kW – até 3 unidades interiores

Modelo de 8 kW – até 4 unidades interiores

Modelo de 12 kW – até 5 unidades interiores



Combinável com até 5 unidades (modelo de 12 kW), por exemplo 5 unidades murais.



Combinável com unidades diferentes, murais, consolas, cassetes ou condutas.

Dados técnicos Multi-split – combinação livre – Unidades exteriores

Características	Unidades	SDH1-040MNA20	SDH1-050MNA20	SDH1-070MNA30	SDH1-080MNA40	SDH1-120MNA50
Capacidade nom. aquecimento (min - máx)	kW	4,4 (2,49...5,4)	5,65 (2,58...6,5)	8,60 (2,80...9,2)	9,50 (2,8...10,25)	13,0 (2,0...15,50)
Capacidade nom. aquecimento (min - máx)	kW	4,1 (2,05...5,0)	5,3 (2,14...5,80)	7,1 (2,3...9,2)	8,0 (2,3...11,0)	12,1 (2,6...15,20)
Tipo de gás refrigerante		R32	R32	R32	R32	R32
Comprimento máximo do tubagem	metros	40	40	60	70	100
Comprimento máximo do tubagem entre a unidade interior e a unidade exterior	metros	20	20	20	20	20
Desnível máximo entre a unidade interior e a unidade exterior	metros	15	15	15	15	25
Pré carga de gás refrigerante até	metros	10	10	30	40	50
Carga adicional por metro	g/m	20	20	20	20	20
Dimensões	mm	822x352x550	822x352x550	964x402x660	964x402x660	1020x427x826
Ligações	"	1/4 x 3/8	1/4 x 3/8	1/4 x 3/8	1/4 x 3/8	1/4 x 3/8
Referência		8000010 710	80000107 14	8000010721	8000010700	8000010725
Preço EUR		1.140	1.256	1.665	1.776	2.887



Multi-split Combinação livre

Unidades interiores combináveis



VivAir One

Modelos murais	Unidades	SDHL1-025SNWI	SDHL1-030SNWI	SDHL1-045SNWI	SDHL1-060SNWI
Potência de arrefecimento	kW	2,8	3,4	5,2	6,5
Potência de aquecimento	kW	2,5	3,2	4,6	6,2
Diâmetro dos tubos de líquido/gás	"	1/4 - 3/8	1/4 - 3/8	1/4 - 3/8	1/4 - 1/2
Dimensões	mm	744x254x185	819x254x185	1017x304x221	1017x304x221
Referência		0010044036	0010044037	0010044038	0010044039
Preço EUR		234	256	403	507



VivAir Lite

Modelos murais	Unidades	SDHB1-020SNWI	SDHB1-025SNWI	SDHB1-035SNWI	SDHB1-050SNWI	SDHB1-065SNWI
Potência de arrefecimento	kW	2,6	3	3,81	5,6	7,8
Potência de aquecimento	kW	2,1	2,7	3,51	5,3	7,1
Diâmetro dos tubos de líquido/gás	"	1/4 - 3/8	1/4 - 3/8	1/4 - 3/8	1/4 - 1/2	1/4 - 5/8
Dimensões	mm	708x260x185	835x275x200	835x275x200	943x333x246	1078x333x246
Referência		8000010692	8000010704	8000010709	8000010694	8000010701
Preço EUR		287	314	320	372	598

NOVIDADE

Multi-split Combinação livre

Unidades interiores combináveis



Cassetes



Consolas



Condutas

Unidades VivAir Lite - Combináveis

Características	Unidades	Consolas		Cassetes		Condutas
		SDH1-025MNCI	SDH1-035MNCI	SDH1-035MNKI	SDH1-050MNKI	VAM1-035CNI
Potência de arrefecimento	kW	2,9	3,8	4	5,5	4
Potência de aquecimento	kW	2,7	3,52	3,5	5	3,5
Pressão estática (min - max)	Pa	-	-	-	-	25 - 60
Diâmetro dos tubos de líquido/gás	"	1/4 - 3/8	1/4 - 3/8	1/4 - 3/8	1/4 - 1/2	1/4 - 3/8
Dimensões da unidade	mm	700x600x215	700x600x215	570x570x265	570x570x265	710x450x200
Dimensões do painel	mm	-	-	620x620x47,5	620x620x47,5	-
Diâmetro do tubo dos condensados	mm	26	26	25	25	26
Referência		8000010716	8000010718	8000010727 + 8000013767	8000010741 + 8000013767	8000010729
Preço EUR		676	745	879	972	640



Combinações mais recomendadas

A	B	C									...MNKI		...MNCI		MNDI	
		VivAir One (kW)				VivAir Lite (kW)					VivAir multi (kW)					
		2,5	3	4,5	6	2	2,5	3,5	5	6,5	3,5	5	3,5	2,5	3,5	
SDH1 - 040MNA20	2+2					x										
	2+2,5	x				x	x							x		
	2+3,5		x			x		x								
	2,5+2,5	x					x							x		
	2,5+3,5	x	x				x	x			x		x	x	x	
SDH1 - 050MNA20	2+2					x										
	2+2,5	x				x	x							x		
	2+3,5		x			x		x			x		x		x	
	2,5+2,5	x					x							x		
	2,5+3,5	x	x				x	x			x		x	x	x	
	3,5+3,5		x					x			x		x		x	
SDH1 - 070MNA30	5+5			x					x			x				
	2+2+2					x										
	2+2+2,5	x				x	x							x		
	2+2+3,5		x			x		x			x		x		x	
	2+2+5			x		x			x			x				
	2+2,5+2,5	x				x	x							x		
	2+2,5+3,5	x	x			x	x	x			x		x	x	x	
	2+2,5+5	x		x		x	x		x			x		x		
	2+3,5+3,5		x			x		x			x		x		x	
	2,5+2,5+2,5	x				x	x							x		
	2,5+2,5+3,5	x	x				x	x			x		x	x	x	
	2,5+2,5+5	x		x			x		x			x		x		
	2,5+3,5+3,5	x	x				x	x			x		x	x	x	
	3,5+3,5+3,5		x					x			x		x		x	
3,5+3,5+5		x					x	x		x	x	x		x		
SDH1 - 080MNA30	2+2+2+2					x										
	2+2+2+2,5	x				x	x							x		
	2+2+2+3,5		x			x		x			x		x		x	
	2+2+2+5			x		x			x			x				
	2+2+2,5+2,5	x				x	x							x		
	2+2+2,5+3,5	x	x			x	x	x			x		x	x	x	
	2+2+2,5+5	x		x		x	x		x			x		x		
	2+2+3,5+3,5		x			x		x			x		x		x	
	2+2,5+2,5+2,5	x				x	x							x		
	2+2,5+2,5+3,5	x	x			x	x	x			x		x	x	x	
	2+2,5+3,5+3,5	x	x			x	x	x			x		x	x	x	
	2,5+2,5+2,5+2,5	x					x							x		
	2,5+2,5+2,5+3,5	x	x				x	x			x		x	x	x	
	2,5+2,5+3,5+3,5	x	x				x	x			x		x	x	x	
	SDH1 - 120MNA60	2+7					x				x					
		7+7									x					
3,5+7+7			x					x		x	x		x		x	
5+6+7										x						
6+6+6					x											
3,5+3,5+3,5+7			x					x		x	x		x		x	
3,5+3,5+5+5			x	x				x	x		x	x	x		x	
3,5+3,5+5+6			x		x			x			x		x		x	
2+2+2+2+3,5			x			x		x			x		x		x	
2+2+2+2,5+7						x				x						
2+2+2+3,5+7			x			x		x		x	x		x		x	
2+2+2,5+3,5+7		x	x			x	x	x		x	x		x	x	x	
2+2+2,5+5+6		x		x	x	x	x		x			x		x		
2+2+3,5+3,5+7			x			x		x		x	x		x		x	
2+2+3,5+5+5			x	x		x		x	x		x	x	x		x	
2+2,5+2,5+3,5+7		x	x			x	x	x		x	x		x	x	x	
2+2,5+3,5+3,5+6		x	x		x	x	x	x			x		x	x	x	
2,5+2,5+2,5+2,5+2,5		x					x							x		
2,5+2,5+2,5+2,5+7	x					x			x				x			
2,5+2,5+2,5+3,5+3,5	x	x				x	x			x		x	x	x		
2,5+3,5+3,5+3,5+3,5	x	x				x	x			x		x	x	x		

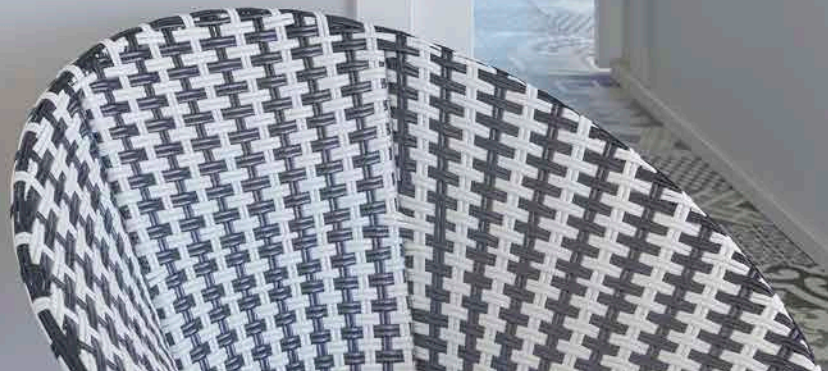



Saunier Duval
Sempre ao seu lado



Saunier Duval

Av. Sidónio Pais, 379, Edif. Hoechst
Salas 1.7-1.8, 4100-468 Porto, Portugal

www.saunierduval.pt | info@saunierduval.pt

A Saunier Duval não assume nenhuma responsabilidade por eventuais erros presentes neste catálogo, reservando-se ao direito de realizar, em qualquer momento e sem aviso prévio, modificações que considere oportunas, tanto por razões técnicas como comerciais. A disponibilidade dos equipamentos será sempre confirmada pela Saunier Duval. A sua presença neste catálogo não implica a disponibilidade imediata dos mesmos. Nas fotos publicadas nesta tabela, os produtos podem ter instalados acessórios que são opcionais.